

私たちは、山陽三県各所に営業所を展開し、地域に密着したサービスをご提供しています。

営業所一覧

営業所

<b>エコール事業本部・広島営業所</b>	[介護保険事業所番号]3470200183	
〒731-0124 広島市安佐南区大町東1-18-44	☎082-877-1079	
<b>福山営業所</b>	[介護保険事業所番号]3471502132	
〒721-0955 福山市新涯町6-2-30	☎084-981-3733	
<b>岡山営業所</b>	[介護保険事業所番号]3370200804	
〒710-0847 倉敷市東富井727-5	☎086-434-6616	
<b>岡山中央営業所</b>	[介護保険事業所番号]3370109427	
〒700-0973 岡山市北区下中野339-106	☎086-805-6263	
<b>山口営業所</b>	[介護保険事業所番号]3577600384	
〒754-0001 山口市小郡上郷字仁保津5256	☎083-976-0324	
<b>周南営業所</b>	[介護保険事業所番号]3571500846	
〒745-0801 周南市大字久米852-2	☎0834-36-1445	
<b>呉営業所</b>	[介護保険事業所番号]3470503362	
〒737-0112 呉市広古新開1-2-37	☎0823-76-3933	
<b>広島西営業所</b>	[介護保険事業所番号]3472701790	
〒738-0022 廿日市市木材港南7-55	☎0829-34-0856	
<b>広島南営業所</b>	[介護保険事業所番号]3473201279	
〒736-0051 安芸郡海田町つくも町6-10	☎082-821-0856	

メンテナンスセンター

<b>広島メンテナンスセンター</b>	〒731-0124 広島市安佐南区大町東1-18-44	☎082-877-1079
<b>福山メンテナンスセンター</b>	〒721-0955 福山市新涯町6-2-30	☎084-981-3733
<b>山口メンテナンスセンター</b>	〒754-0001 山口市小郡上郷字仁保津5256	☎083-976-0324
<b>福山マットメンテナンスセンター</b>	〒720-0818 福山市西桜町1-10-9	☎084-991-3152

訪問介護

<b>エコール在宅介護ステーション</b>	[介護保険事業所番号]3470202767	
〒731-0124 広島市安佐南区大町東1-19-43	☎082-830-5155	
<b>エコール在宅介護ステーション 中央</b>	[介護保険事業所番号]3470202916	
〒730-0049 広島市中区南竹屋町7-8	☎082-546-1325	
<b>エコール在宅介護ステーション 安佐北</b>	[介護保険事業所番号]3470103783	
〒739-1742 広島市安佐北区亀崎1-2-33	☎082-841-4540	
<b>エコール在宅介護ステーション 東</b>	[介護保険事業所番号]3470105234	
〒732-0054 広島市東区愛宕町4-1-303	☎082-568-2203	
<b>エコール在宅介護ステーション 廿日市</b>	[介護保険事業所番号]3472701378	
〒738-0007 廿日市市城内2-7-2	☎0829-34-1251	
<b>エコール在宅介護ステーション 毘沙門台</b>	[介護保険事業所番号]3470214671	
〒731-0152 広島市安佐南区毘沙門台2-24-23	☎082-554-0511	

訪問看護

<b>エコール訪問看護ステーション</b>	[介護保険事業所番号]3460290517	
〒731-0124 広島市安佐南区大町東1-19-43	☎082-830-5557	
<b>エコール訪問看護ステーション 廿日市</b>	[介護保険事業所番号]3462790258	
〒738-0007 廿日市市城内2-7-2	☎0829-34-1254	

居宅介護支援

<b>エコール在宅介護ステーション</b>	[介護保険事業所番号]3470202767	
〒731-0124 広島市安佐南区大町東1-19-43	☎082-830-6060	
<b>エコール居宅介護支援事業所 安佐北</b>	[介護保険事業所番号]3470108279	
〒739-1742 広島市安佐北区亀崎1-2-33	☎082-841-4551	
<b>エコール居宅介護支援事業所 廿日市</b>	[介護保険事業所番号]3472701360	
〒738-0007 廿日市市城内2-7-2	☎0829-34-1253	

通所介護

<b>エコール・デイ 宇品</b>	[介護保険事業所番号]3470107198	
〒734-0004 広島市南区宇品神田2-17-8	☎082-251-3575	
<b>エコール・デイ 西条</b>	[介護保険事業所番号]3472502446	
〒739-0041 東広島市西条町寺家字前谷2032-1	☎082-493-5578	
<b>エコール・デイ 高陽</b>	[介護保険事業所番号]3470108295	
〒739-1742 広島市安佐北区亀崎1-2-33	☎082-841-4566	
<b>エコール・デイ 廿日市</b>	[介護保険事業所番号]3472701386	
〒738-0007 廿日市市城内2-7-2	☎0829-34-1252	

定期巡回・随時対応型訪問介護看護

<b>エコールenta24安佐南</b>	[介護保険事業所番号]3490200718	
〒731-0124 広島市安佐南区大町東1-19-43	☎082-830-5010	
<b>エコールenta24安佐北</b>	[介護保険事業所番号]3490100710	
〒739-1742 広島市安佐北区亀崎1-2-33	☎082-841-4550	
<b>エコールenta24中央</b>	[介護保険事業所番号]3490200817	
〒730-0049 広島市中区南竹屋町7-8	☎082-207-1565	
<b>エコールenta24安佐北 サテライト可部</b>	[介護保険事業所番号]3490100710	
〒731-0232 広島市安佐北区龜山南3-1-25	☎082-516-4740	

サービス付き高齢者向け住宅

<b>メゾン・ド・エンタ廿日市</b>		
〒738-0007 廿日市市城内2-7-2		☎0829-34-1250

介護ショップ

<b>介護ショップエコール フジグラン高陽店</b>	[介護保険事業所番号]3470108287	
〒739-1742 広島市安佐北区亀崎1-2-33	☎082-841-4567	
<b>介護ショップエコール 古市店</b>	[介護保険事業所番号]3470206446	
〒731-0123 広島市安佐南区古市3-1-5	☎082-830-6161	
<b>介護ショップエコール 福山店</b>		
〒721-0955 福山市新涯町6-2-30		☎084-981-3733

生活支援事業

<b>entaリビングサポート</b>		
〒731-0124 広島市安佐南区大町東2-15-2		☎082-554-1020
<b>entaリビングサポート 毘沙門台店</b>		
〒731-0152 広島市安佐南区毘沙門台2-24-23		☎082-554-0511



・このカタログは2024年4月1日現在の内容です。  
 ・介護保険登録変更により、ご提供する商品やレンタル料が変更になる場合があります。  
 ・商品のデザイン・仕様等改良の為に予告なく変更する場合があります。  
 ・万一品切れの場合は、お届けまでに多少期間をいただく場合もございます。

※許可なく、複製することを禁止します。

日本基準寝具のホームページはこちら



# 福祉用具 レンタルカタログ

vol.22



豊かなくらしと笑顔のために



2024年度版

# エコールは、 豊かなくらしと笑顔のために 新時代にふさわしい在宅介護を サポートします。

世界有数の長寿国となった日本は、平均寿命・高齢化率も伸び続けており、介護サービスも新たな時代を迎えました。

誰でも年齢を重ねるとともに身体の機能は衰え、何らかの不自由を感じるようになります。

高齢者とそのご家族が、ともに長寿を心から喜び、よりよい人生をお過ごしいただくためのサービスの充実。

そして、心身の状態や生活環境に合った“自立”を支援する福祉用具の開発・提供などが求められています。

エコールでは、介護する方、される方の細かいニーズに対応し、自立支援や介護負担を軽減できる福祉用具のレンタル・販売サービスを行うとともに、在宅介護に関するさまざまなサービスをご用意しています。

ご家族のみなさまが、すこやかな毎日をお送りいただくために、私たちができる限りのお手伝いをさせていただきます。

## CONTENTS

### ●ご案内

- 01** Page レンタルサービスのご利用方法
- 02** Page レンタル料金等について
- 03** Page 介護保険制度について
- 04** Page 福祉用具の貸与(レンタル)
- 05** Page 特定福祉用具について
- 06** Page 住宅改修について

### ●各種商品のご紹介

- 07** Page 手すり
- 17** Page 歩行器
- 25** Page 歩行補助杖
- 27** Page スロープ
- 31** Page 車いす・車いす付属品
- 53** Page ベッド  
(特殊寝台・特殊寝台付属品)
- 71** Page 床ずれ防止用具
- 75** Page 体位変換器
- 77** Page 移動用リフト
- 84** Page 見守り  
(認知症老人徘徊感知機器)
- 86** Page 自動排泄処理装置
- 87** Page 特定福祉用具  
(入浴・排泄)
- 93** Page 住宅改修



### ●エコールのおすすめ商品

- 95** Page 移動関連
- 97** Page 床周り
- 98** Page 食事関連
- 100** Page 入浴・排泄関連
- 102** Page 健康用品
- 103** Page くらしサポート
- 107** Page その他レンタル

# 在宅介護から生活の困りごとまで。 私たちは、皆さまの「暮らし」に 楽しみ・喜び・安心をご提供いたします。

「いくつ歳を重ねても、住み慣れた地域で安心してくらせるサービスを提供し続ける」  
この理念のもと、皆さまが明日への「楽しみ」を持ち、生きる「喜び」に溢れ、「安心」してくらせるよう、  
在宅介護から生活、住まいの困りごとまで、私たちがトータルサポートいたします。



訪問介護

福祉用具の  
レンタル・販売

健康関連用品

訪問看護

住宅改修

居宅介護  
支援事業

生活  
サポート

定期巡回・  
随時対応型  
訪問介護看護

住まい  
サポート

デイサービス

サービス付き  
高齢者向け住宅



## 福祉用具のレンタル・販売

ご利用者一人一人の自立度や生活環境に合わせた、高品質な福祉用具をご提供しています。

7P~

## 住宅改修

在宅介護サービスで培った経験を基に、安全に生活できる住宅改修をご提案します。

93P

## 健康関連用品

健康な暮らしを送るために最適な商品をご紹介します。

102P 108P

## 訪問介護

住み慣れた家で安心し、そして最期まで過ごしていただけるサービスをお届けします。

巻頭 15P

## 訪問看護

ご自宅に安心して住み続けられるよう「在宅での看取り」支援を重視しています。

巻頭 15P

## 居宅介護支援事業

ご自宅でその方らしい生活を送ることができるよう、支援をさせていただきます。

巻頭 15P

## 定期巡回・随時対応型 訪問介護看護

24時間受けられる、介護・看護サービスです。

巻頭 16P

## デイサービス

運動器具・リラクゼーション機器を完備し、状態に合わせたサービスをご提供いたします。

巻頭 17P

## サービス付き高齢者向け住宅

単なる住まいとしてだけでなく、誰もが前向きに暮らしただけの場所を作ります。

巻頭 18P



## 生活サポート

### 家事代行

掃除、洗濯、買い物等の家事全般を代行

### お片付け・移動

引っ越しのお手伝い、衣替えのお手伝い、介護ベッド搬入に伴う片付け、お部屋の模様替え

### おうちのメンテナンス

外壁や屋根などの補修から網戸・障子・襖の張替、住宅の屋内外の各種補修やメンテナンス、水まわりの補修

## 住まいサポート

### ハウスクリーニング

エアコン、キッチン、レンジフード、トイレ、浴室、洗面台、換気扇等の清掃

### 庭木のお手入れ

庭木の剪定・伐採や草刈り・草抜き

### リフォーム

住み慣れたご自宅を高齢者向けに大改造

### 害虫駆除・対策

ハチ、ネズミ、シロアリなどの害虫を駆除

# エコールのメンテナンス



メンテナンス室

エコールは、徹底した品質管理で、新品同様の商品をお届けいたします。

始めはきれいな福祉用具も、長く使っているうちに、劣化や汚れなどの不具合が発生することがあります。このままの状態で使用を続けると、衛生状態の悪化や、故障の原因となることもあるため、お客様に安心してお使いいただくためにも、レンタル商品は定期的な点検やメンテナンスを行うことが重要です。



## メンテナンスのこだわり

### ●ひとつひとつ手作業で行う点検・補修

点検や補修などのメンテナンスは、スタッフがひとつひとつ手作業で行っています。これにより、一目ではわかりにくいような不具合を発見し、商品の状態にあわせて部品の交換などを行うことができます。



### ●徹底した衛生管理

福祉用具をご利用いただくお客様の中には、高齢で免疫力が低下している方も多いため、メンテナンス工程においても徹底した衛生管理が必要です。そのため、各工程は、汚染区域と清潔区域を区切って常に決められた部屋で行い、商品の流れを一定にすることで、消毒が完了した商品と未消毒の商品が触れ合わないよう工夫しています。

### ●商品管理（トレーサビリティー）

レンタル商品を管理するため、すべての商品にバーコードを貼付しています。バーコード管理を行うことにより、その商品に関する様々な情報を把握し、レンタルの品質管理に役立てています。

#### ●貸出履歴を把握

レンタル商品を仕入れた後の貸出履歴を把握できるので、商品の調整や部品交換など、不具合発生を防止することができます。

#### ●作業状況を把握

消毒・メンテナンスなど、商品が今のような状態にあるかを把握することで、次に必要な作業が明確となり、均一的な品質管理を行うことができます。

#### ●作業スタッフを把握

それぞれの商品にどのスタッフが関わったかが把握できるので、ひとつひとつの作業が確実に実行され、社員間の作業管理にもつながっています。

#### ●リコールへの早期対応

どの商品がどのお客様に使用されているかをリアルタイムで把握できるので、万が一リコールなどが発生した場合でも、該当商品に対し早急な対応を行うことができます。

## メンテナンスの流れ

お客様が安心して商品をお使いいただけるよう、常に万全の態勢で作業を行っています。

- 1 一次消毒・保管**  
回収した商品の一次消毒を行います。回収車両内にも薬剤を散布して消毒します。
- 2 洗浄**  
高圧洗浄を行い、すみずみまで汚れを取り除きます。
- 3 乾燥**  
洗浄後は専用の乾燥機により、すばやく乾燥させます。
- 4 清拭・消毒**  
商品ごとに定められた方法で、清拭・消毒を行います。
- 5 補修・整備（一次検査）**  
傷や破損がないか確認し、補修や修理、交換が必要な商品は整備を行います。
- 6 商品検査（二次検査）**  
商品ごとのチェック項目に従い、最終的に不具合がないか確認します。
- 7 梱包**  
ちりやほこりが再付着しないようにビニール梱包します。
- 8 清潔庫へ保管**  
次回の出荷までの間、清潔庫へ保管します。

## マットレス洗浄

見た目にはきれいに見えても、マットレスの内部は結構汚れています。エコールでは、マットレスを専用の洗浄機で丸洗いし、内側の汚れまで確実に除去することで、さらなる衛生管理に努めています。

- 1 前処理をする**  
汚れのひどい場合のみ、機械洗浄前に汚れ・染みを手作業で取り除きます。
- 2 機械洗浄・脱水**  
マットレスを専用の洗浄機で、汚れや臭いまでしっかり洗浄します。
- 3 機械乾燥・除熱**  
高品質な乾燥機で、マットレスの性能を傷めないよう、短時間でマットレス中心部まで乾燥させます。
- 4 検針**  
検針機による点検を行います。
- 5 最終検査・梱包**  
仕上がりに不具合が無いかひとつひとつ確認し、問題が無ければ梱包します。
- 6 清潔庫へ保管**  
次回の出荷までの間、清潔庫へ保管します。

# Inspection & Confirmation

## エコールのアフターサービス



### “任せられる安心”

アフターサービスとして、専門スタッフが半年に一度、定期的にお伺いします。

#### 定期点検・交換

##### POINT.1

常に導入時と同等の状態でご利用いただけるよう、約半年に一度の定期訪問を行っております。消耗品や不具合の点検・清掃を行い、必要に応じて、同一商品との交換をさせていただきます。



#### 適合確認

##### POINT.2

実際にご利用を始めてから約1週間後に、適合状況の確認をさせていただき、その後も、定期的に使用状況の確認を行います。ご利用状況によっては、使用方法の再説明や、他の商品のご提案をさせていただくなど、お体の状態に合った最適な提案を行っています。



#### 自社メンテナンス

##### POINT.3

お客様の福祉用具に関する様々な情報を集中管理する、専用のメンテナンスセンターを自社にて保有。お客様に安心して商品をご利用いただけるよう、質の高い管理体制を整えています。



#### エコールの想い (テレビCMについて)

エコールでは、当社について広く知っていただけるよう、エコールの想いを乗せたテレビCMを制作しています。さまざまなコンセプトを基にお届けしておりますので、ぜひご覧ください。



エコールテレビCM (YouTube動画)

### 定期点検時の交換事例

#### 例えば “車いす”の 場合



車いすのメンテナンスでは、座面や背もたれの清掃・交換・各部の点検を行います。



その場での対応ができない不具合がある場合や汚れが目立つ場合は、

**新しい車体に交換します。**

#### 不具合を未然に防ぐ細部チェック

交換前



交換後



車いすや歩行器など、特に外出のために利用している場合には、半年でもかなりタイヤが摩耗することがあります。こうなると、歩行時の負担が大きくなるだけでなく、ブレーキが利かなくなる危険があるため、定期点検で細部までチェックを行い、必要に応じて交換することで、こういった危険を未然に防ぐことができます。

#### こだわり

#### 例えば “介護ベッド”の 場合



介護ベッドでは、機器の動作確認はもちろん、ベッドのホコリ・汚れ・ベッド下周辺の清掃まで行います。



不具合や汚れの度合いに関係なく、

**半年に一度、マットレスを交換。**

#### 新品同様の寝心地を追求

介護ベッド上で快適に過ごしていただくためには、マットレスの寝心地がとても重要です。そのため、導入時にお客様にピッタリのマットレスを選定することはもちろん、半年に一度、マットレスを交換することで、常に新品同様の寝心地を実感していただけるよう心がけています。



#### こだわり

これからの介護の現場を支える  
私たちの先駆的取り組み。

### ケアカルテ×ハナスト

「話す」だけで、  
介護の仕事をシンプルに

さまざまなICT機器とつながり、現場の記録から請求までをサポートする「ケアカルテ」と、介護スタッフ同士の連絡などといった間接業務をAI・音声入力でサポートする「ハナスト」が連携することで、情報共有を一気通貫で行えます。



### Hug L1 (ハグ)

「抱えない介護の最先端」  
移乗サポートロボット

操作に使うボタンは2つだけ。誰にでも簡単に操作できる、在宅介護用移乗サポートロボットです。とても軽く、立ち上がり後のお手洗いや、車いすへの移動も楽に行えます。



### 眠りSCAN

睡眠・覚醒と  
在床・離床を見える化



眠りSCANはマットレスの下に設置したセンサにより、体動(寝返り、呼吸、心拍など)を測定し、睡眠状態を把握します。眠りSCANを活用することで、ケアプランの改善や、業務負担軽減、施設入居者の生活習慣の改善などにお役立ていただけます。

### トルト

動画を「撮る」だけで  
簡単歩行分析

操作はスマホで5mの歩行の動画を「撮って」アップロードするだけ。ベテラン理学療法士の知見を基に開発されたAIが、利用者の歩容やリスクの評価を支援してくれます。



当社では、介護者の負担を軽減させる未来への取り組みを積極的に行っています。負担の大きい移乗介助を手助けするロボットや、施設内巡回の時間を短縮できるシステムなど、最新の技術を取り入れることによって、今後の介護業界に貢献していきます。

## お客様ひとりひとりのご要望にお応えするオリジナルサービス

### 豊富な品揃え

700点を超える豊富なアイテムで、これからも、今以上にご満足いただけるよう、商品の品質向上に努めてまいります。



### エコールオリジナル商品

このマークの付いた商品は、お客様のご要望を基に製品化した商品です。お客様の声をサービスに反映させ、かたちにする取り組みも行っています。



### 様々なお客様に対応するオプションアイテム

レンタル商品をより使いやすく快適にご利用いただくため、パーツの組み換えやオプションなどを、各種取り揃えています。詳しくはお問い合わせください。

#### 車いす関連

34P



●ボンベ掛け ●フットガード ●延長ブレーキ ●マルチウェッジパッド

#### 特殊寝台(ベッド)関連

54P



●ベッドパッド ●ベッド用脚座 ●マットレスカバー

最新情報やおすすめ商品のほか、レンタル方法・介護保険のしくみなど、詳しい情報をホームページにて紹介しております。カタログ、資料の請求フォームもございますので、ぜひご利用ください。ご意見・ご要望等ございましたら、メール、お電話等にてお気軽にお問い合わせください。

ホームページアドレス [nihonkijun.jp](http://nihonkijun.jp)

メールアドレス [ecol\\_info@nihonkijun.jp](mailto:ecol_info@nihonkijun.jp)



ホームページ  
二次元コード

# 暮らしのお困りごとは何でも 私たちにご相談ください!

生活サポート

住まいサポート

住宅補修

リフォーム

暮らしの「困った」を解決!  
「介護の知識と経験」で“暮らし”をまるごとサポート

私たちは、いくつ歳を重ねても、住み慣れた地域で、安心してらせるサービスを 提供し続けるため、在宅介護で培った「介護の知識と経験」を基に、暮らしをまるごとサポートする、人にやさしい、きめ細やかなサービスをご提供いたします。



## 生活サポート

日常生活をサポートします。掃除機・雑巾がけ等のお掃除や洗濯、買い物代行、布団干し、電球交換などの日常的なことから、不用品整理、緊急かけつけサービスまで、幅広く皆様の「暮らし」をサポートいたします。

### ●家事代行 (日常生活のお手伝い)

毎週、定期でご利用の方が多くおられます!



●日常の家事 (掃除機がけ、雑巾がけ、洗濯、皿洗い等)  
●買い物代行 ●調理 ●庭掃除 ●その他

### ●その他

日常の些細なことでも対応します!



●外出支援 ●照明、電球の交換  
●買い物、通院の付き添い ●お墓の掃除 など

### ●お片付け/不用品整理

引っ越しから不用品整理までトータルでお手伝い



●不用品整理 ●お部屋の模様替え ●片付け  
●引っ越しのお手伝い など

## 住宅補修

雨漏り、台所やトイレなどの水漏れや、ドアの建付、網戸張替、畳、障子の張替など、住宅の「困った」補修を行っています。

専門知識をもつスタッフが  
行います!



障子やふすま、古くなった網戸、お任せください

- 水漏れ等の水まわりの補修
- ドアや扉の建付
- 雨漏りの補修
- ドアノブの故障による補修、調整
- 畳の表替え
- 網戸・襖・障子の張替
- 手すりの取付・調整
- ウォシュレットの取付・交換 など



## 住まいサポート

なかなかできないエアコンのクリーニングや、住宅全般の掃除、突然住み着いたハチやネズミなどの駆除など、「専門業者に頼みたいけど、どこに頼めばいいかわからない」などのお悩みも解消します。

重たい物の移動や庭の掃除とかお気軽に!

### ●庭のお手入れ



●草刈り、芝刈り ●草抜き ●庭木の剪定  
●庭木の伐採 ●お庭のリフォーム など



年に2~3回、定期的なお手入れ依頼も多数です!

### ●ハウスクリーニング

●レンジフード、キッチン  
●トイレ ●お風呂 ●エアコン ●換気扇 ●その他

様々な住宅の「困った!」に対応します!



### ●害虫駆除

●ハチの巣  
●ネズミ  
●シロアリ など

## リフォーム

住み慣れた住宅をより住みやすくするためのリフォームを行います。「介護の知識と経験」を基に人に優しいリフォームをご提案します。



リフォームを住宅改修と同時にすることもできます!

施工事例は次ページをご覧ください。

- キッチンリフォーム
- 浴室リフォーム
- トイレリフォーム
- 洗面所リフォーム
- ホームエレベーター
- 階段昇降機
- バリアフリーリフォーム
- 手すりの取付
- 水まわり (トイレ、お風呂、キッチンなど)
- その他屋内 (玄関、リビングなど)
- 外壁、屋根塗装
- カーポート、倉庫
- 外構工事 ●その他

まずはお気軽に、なんでも私たちにご相談ください!

※エリアによっては対応不可の場合もございます。お近くの営業所までお問い合わせください。

日本基準寝具株式会社 エコール事業部  
エンタ リビングサポート

☎ 0120-89-4567

## 古民家の雰囲気と新たな生活スタイルの融合



After

Before

### 見た目にもおしゃれなキッチン

昔ながらの台所を、食洗機が付いた引き出し使いのシステムキッチンに変えたことで、安全・便利にお使いいただけるようになりました。また、低かった天井を思い切って取り払い、古民家ならではの梁を出したことで、空間も広く、見た目にもおしゃれなキッチンに仕上がりました。キッチンからの動線は、元々ダイニング側に高い段差があり、移動が困難だったことから、低い位置にあった和室、キッチン、浴室、洗面所の床の上にも一枚床を作ることで高さを上げ、フルフラットにしたのですが、そのことで、移動が安全になったことはもちろん、床下からくる冷えがなくなり、室内がとても過ごしやすくなったと喜んでいただきました。

### 家族の集うダイニング

以前の客間にあった壁掛けテレビを移設し、ゆっくり過ごせる空間を作りました。現在は丸いダイニングテーブルを置いておられ、ご家族の団らんスペースとしてご利用いただいています。

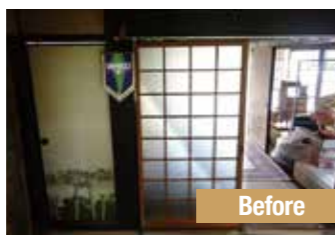

Before

After



Before

After

### 心地よく過ごせるトイレ

以前は薄暗くて怖いイメージのあったトイレが、とても広く、おしゃれな空間になりました。窓ガラスは元々使用していた装飾の入ったものを再利用し、古民家の雰囲気を残しています。

## リフォーム事例.2/和室・内装

こだわりの素材「薩摩中霧島壁」で澄んだ空気の和室に。



Before

After



施工中、床の間にあった仏壇を移動してみると、床がかなり傷んでいることが発覚したため、その修繕に当社のリビングサポートサービスもご利用いただきました。

最近、和室の壁にカビのようなものが見られるようになったとのご相談があり、カビの再発生を予防するためにも、調湿性の良い素材を使いたいとのご要望で、今回「薩摩中霧島壁」という仕上げ材を使用することになりました。施工して数ヶ月間が経ちましたが、特殊な素材を使用した効果がさっそく見られ、部屋の空気がとてもきれいできれいになったと実感されているそうです。

## リフォーム事例.3/階段昇降機設置

外出意欲の向上につながるサポート。



After

Before



ご依頼者様は、病気の発症後、運動障害の症状もあったため、階段を昇り降りするのに30分以上かかっていたそうです。外出される際は、デイサービスの送迎の方やご主人様の介助によって昇り降りをされていましたが、今回の階段昇降機を設置することで、1分程度で昇り降りできるようになりました。その結果、ご本人様の外出意欲も向上し、介護者の負担も軽減することができました。



## Home - Visit Care

### 訪問介護

#### 安心と信頼のサービスをお届けします

当社の訪問介護は、介護保険制度が始まる以前の平成10年からサービスを開始しています。住み慣れた家で安心し、そして最期まで過ごしていただけるように、長きにわたり積み重ねた「経験と実績」をもとに「安心と信頼」をいただけるサービスをお届けします。



#### 人と道具による快適な介護をお届けします

当社の主力事業である福祉用具を活用し、介護者・要介護者の双方が「快適で安楽な」介護が提供できるよう、常に心がけています。「人」だけによる介護は介護者の力量や経験によりどうしても差が生じますが、「道具」を有効活用することにより、「誰でも質の高い介護サービスの提供ができるようになる」ことを目指して取り組みを行っています。



エコール  
在宅介護ステーション  
広島市安佐南区大町東1-19-43  
TEL 082-830-5155

エコール  
在宅介護ステーション中央  
広島市中区南竹屋町7-8  
TEL 082-546-1325

エコール  
在宅介護ステーション安佐北  
広島市安佐北区亀崎1-2-33  
TEL 082-841-4540

エコール  
在宅介護ステーション東  
広島市東区愛宕町4-1-303  
TEL 082-568-2203

エコール  
在宅介護ステーション廿日市  
廿日市市城内2-7-2  
TEL 0829-34-1251

エコール  
在宅介護ステーション毘沙門台  
広島市安佐南区毘沙門台2-24-23  
TEL 082-554-0511

## Home - Visiting Care

### 訪問看護

#### 緊急時には、365日24時間対応可能です！

福祉用具の活用として、心拍・呼吸・睡眠状態等をパソコンやタブレット等で確認ができる「見守りセンサー」を導入しております。また、最後まで住み慣れた地域・ご自宅に安心して住み続けられるよう「在宅での看取り」支援を重視して取り組んでいます。



エコール  
訪問看護ステーション  
広島市安佐南区大町東1-19-43  
TEL 082-830-5557

エコール  
訪問看護ステーション廿日市  
廿日市市城内2-7-2  
TEL 0829-34-1254

## Home Care Support

### 居宅介護支援事業

#### あなたに最適な介護サービスをご提案

ご利用者様、ご家族様の意向に合ったケアプランを作成し、介護保険サービスを利用しながら、ご自宅でその方らしい生活を送ることができるよう、支援をさせていただきます。トータルケアを目指し、社内にはケアマネジャーはもちろん、その他の専門職も多数在籍していますので、医療・福祉・介護を問わず、多方面からのサポートが可能です。時代の先端をいくAIシステム(人工知能)にも前向きに取り組んでいます。



エコール  
在宅介護ステーション  
広島市安佐南区大町東1-19-43  
TEL 082-830-6060

エコール  
居宅介護支援事業所 安佐北  
広島市安佐北区亀崎1-2-33  
TEL 082-841-4551

エコール  
居宅介護支援事業所 廿日市  
廿日市市城内2-7-2  
TEL 0829-34-1253

## Patrol Type Visit Care & Visiting Care

### 定期巡回・随時対応型訪問介護看護

ヘルパーが1日複数回巡回するほか、必要に応じて看護師が訪問します。緊急時には端末を通じて24時間オペレーターが対応し、24時間365日、ご自宅にいながら病院や施設と同じように、介護・看護が受けられる安心のサービスです。



#### 「自宅での生活を続けたい」その思い、大切にサポートします

心身の状態が安定せず、柔軟な訪問サービスをご希望の方におすすめのサービスです。ご利用者様のご希望や状態に合わせた訪問体制を設定しますので、お気軽にご相談・お申し付けください。  
※要支援の方はご利用いただくことができません。



#### 定期訪問

ご利用者様のご希望・ご状況に応じて訪問時間や回数、内容を設定し、安否確認・排泄介助等に訪問します。状態の変化に応じて、随時変更することもできます。

#### 随時対応・随時訪問

専用のケアコール端末により、24時間365日、オペレーターと連絡を取り合うことができます。オペレーターの判断により、状況に応じてヘルパーが訪問します。

#### 訪問看護

ご利用に際してのアセスメントを行うために訪問します。医師の指示により訪問することも可能です。

### ◎ enta24 / 1日のサービス例

入院中の1日	enta24での1日
AM 6:00 起床	起床
朝食・服薬	朝食 定期巡回訪問
AM 9:00 血圧測定	
PM 0:00 昼食・服薬	昼食
PM 3:00 検温 巡回	定期巡回訪問
PM 6:00 夕食・服薬	夕食 随時対応 随時訪問
PM 9:00 就寝	就寝
AM 0:00 巡回	
AM 3:00 巡回	

安否確認・服薬・排泄介助

水分補給

夜間の緊急対応

◎対応エリア：各拠点から半径5kmの範囲

エコールenta24 安佐南  
広島市安佐南区大町東1-19-43  
TEL 082-830-5010

エコールenta24 安佐北  
広島市安佐北区亀崎1-2-33  
TEL 082-841-4550

エコールenta24 中央  
広島市中区南竹屋町7-8  
TEL 082-207-1565

エコールenta24 安佐北  
サテライト可部  
広島市安佐北区亀山南3-1-25  
TEL 082-516-4740

◎デイサービス、ショートステイなど併用することができます。他事業所の訪問介護を併用することはできません。詳細はお問い合わせください。

# デイサービス

多職種の専門スタッフが常駐する、安心できる空間の中で、お食事や多彩なレクリエーション・ご入浴・リハビリテーション等を、日帰りで受けられる介護サービスです。



## ご利用者様それぞれの思いを大切に

ご利用者様に寄り添い、ご利用者様の声を大切に、主体性を促すことを第一に考えています。「住み慣れたご自宅でいつまでも」の思いを叶えるべく、リハビリ専門職(理学・作業療法士)が複数勤務しており、各専門職と連携して生活に密着したリハビリを提供しています。運動器具・リラクゼーション機器を完備しており、状態に合わせたサービスをご提供いたします。

ご利用者様の思いを大切に、自由な環境づくりを行っています！



このような方に  
オススメです！

寝たきりになりたくない方

社会交流の場を増やしたい方

医師やご家族様から適度な運動を進められている方

日常生活の動作に不満や不安を感じられている方

## リハビリ専門職による徹底した機能訓練

ご利用者様の日常生活や身体状況に応じ、専門職が最新の機器を活用し、機能訓練を行います。



## 地域の方にも喜んでもらえるバラ園

心身共にリラックスできるバラ園は、ご利用者様をはじめ地域の方からも憩いの場として親しまれております。



エコール・デイ 西条で実施



自動洗浄・湯はり浴槽



## IT機器活用

リハビリのための歩行分析や、業務負担軽減など、目的に応じたIT機器の導入を積極的に行っています。

## ロボット実用化支援事業

ロボット普及に向け、歩行システムのアドバイス支援・入浴設備のモニター支援も取り組んでいます。



## 福祉用具活用

生活に密着し、ご利用者様に合った機器の選定・住宅改修アドバイスも積極的に行っています。

●上記の取組みは一部であり、様々な活動に力を入れています。

エコール・デイ 宇品  
広島市南区宇品神田2-17-8  
TEL 082-251-3575

エコール・デイ 西条  
東広島市西条町寺家字前谷2032-1  
TEL 082-493-5578

エコール・デイ 高陽  
広島市安佐北区亀崎1-2-33  
TEL 082-841-4566

エコール・デイ 廿日市  
廿日市市城内2-7-2  
TEL 0829-34-1252

# サービス付き高齢者向け住宅

単なる住まいとしてだけでなく、誰もが前向きに過ごしていただける場所を作るとともに、周辺地域の一員としても安心・快適に生活していけるような環境をご提供いたします。



## 「まだまだ、これから」と思える場所に

「メゾン・ド・エンタ廿日市」は、単なる住まいとしてのサービス付き高齢者向け住宅ではなく、様々なプログラム・企画を通して、誰もが「まだまだこれから」と前向きに、自らの持っている能力を最大限発揮し、明日(未来)に向かってくらすことができるような場所にしたいと考えています。そして、その活力を地域の中で発揮してもらうことで、古き良き時代の地域コミュニティを再生するための地域包括ケアの廿日市拠点となることを目指します。



24時間  
介護スタッフ常駐

廿日市駅より  
徒歩8分の好立地

看護師と連携  
だから安心



●各フロアにゆったりとくつろげるラウンジ



●最上階に位置する屋上庭園からの眺めは抜群



●広さの違う居室をご用意



●屋上庭園



●入居者様の状態にあわせて、様々なタイプのお風呂をご用意

## ○様々なイベントを開催

入居者様に対して、定期的に「いきいき100歳体操」や、職員による「音楽演奏会」など、楽しみが生きがいとさせていただけるよう、イベントを開催しています。

## ○看取り介護

実績のあるスタッフたちが、「最期の時まで過ごしたい」という思いに寄り添います。

## ○多職種連携

デイサービス・訪問介護・訪問看護・居宅介護支援事業所を併設しており、専門職が協働して入居者様へ最適なサービスをご提供いたします。

## メゾン・ド・エンタ廿日市

廿日市市城内2-7-2

TEL 0829-34-1250

### ●施設設備

- 5F テラス(屋上庭園)、ヘルパーステーション
- 4F サービス付き高齢者向け住宅(34戸)
- 3F
- 2F デイサービス、訪問看護ステーション、居宅介護支援事業所

# レンタルサービスのご利用方法

私たちは、福祉用具貸与の指定居宅サービス事業者として運営基準を遵守し、お客様に安心してご利用いただけるサービスを心がけています。



1

## ご相談 お問合せ

- お客様からの福祉用具等のご相談・お問合せには、福祉用具専門相談員が対応いたします。
- まだ居宅介護支援事業所(ケアマネ機関)への申込、ケアプラン作成のご依頼をされていない場合は、事業所をご紹介します。

2

## 福祉用具 の選定

- お客様が在宅で生活されるために、最も適した福祉用具についてアドバイスさせていただきます。
- レンタルサービスのしくみ、料金お支払い方法等のご説明をさせていただきます。
- 最終的にお客様に商品を選んでいただきます。

3

## 納品

- 福祉用具専門相談員との打ち合わせでご利用される福祉用具が決定すれば、商品の納品日を相談し決定いたします。
- 納品は専用の車両を使用し、福祉用具専門相談員が訪問いたします。

4

## 商品の 説明・調整

- 納品した商品について取り扱い説明書の内容を用いて説明し、お客様に合わせて調整いたします。
- 実際に商品を使用していただきながら、使用方法を使い慣れるまでご説明いたします。

5

## 契約

- 商品を最終的に確認していただき、ご契約をさせていただきます。
- ご契約に際しては、契約内容をご説明し、了承を得てから契約書に必要事項をご記入いただき、契約書を作成いたします。

6

## アフターサービス (メンテナンス)

- 適合状況の確認(フィッティング)
  - 実際にご利用いただいて約1週間後に、訪問等により再度適合状況の確認をさせていただきます。
  - ご利用状況によって、使用方法の再説明や他の商品のご提案をさせていただきます。
- 使用状況の確認(モニタリング)及び定期点検・交換
  - 定期的に使用状況の確認をさせていただきます。
  - 訪問時には、消耗品や不具合の点検、清掃を行います。
  - 必要に応じて、同一商品との交換をさせていただきます。
  - 万一、故障等が発生した場合には、お問い合わせ窓口へご連絡ください。修理、交換等を速やかに行います。

7

## 解約・引き取り

- 商品を返却される場合は、お客様より電話等でレンタル終了のご連絡をお願いいたします。原則として、ご連絡いただいた日を解約日とさせていただきます。
- 引き取りの日時を打ち合わせし、専用の車両で引き取りを行います。

# レンタル料金等について

## レンタル料金 の見方

◎1ヶ月のレンタル料金です。  
月額希望レンタル料 5,000円  
ご利用者負担額(1割) **500円** 非課税

※カタログ上の表記は、1割負担の金額となります。ご利用者様の負担割合が変更になる場合は、「ご利用者負担額」も変更されます。詳しくはお問い合わせください。

※ただし、以下の場合はレンタル料金の全額がご利用者負担となります。

- ◎介護保険で認定された場合にお客様にお支払いいただく料金です。(月額希望レンタル料の1割負担)

- 介護保険で認定されていない場合
- 介護保険でご利用限度額を超えている場合
- 認定結果等により介護保険適用外となった場合

## レンタル料金 について

- レンタルは1ヶ月単位でのご利用となります。
- レンタルの開始月と終了月のレンタル料は、以下のようになります。

### ◎レンタル開始月のレンタル料

- 契約日その月の15日以前:1ヶ月分
- 契約日その月の16日以降:半月分

### ◎レンタル終了月のレンタル料

- 解約日その月の15日以前:半月分
- 解約日その月の16日以降:1ヶ月分

	1	2	3	4	5	6
7	8	9	10	11	12	13
14	15	16	17	18	19	20
21	22	23	24	25	26	27
28	29	30	31			

	1	2	3	4	5	6
7	8	9	10	11	12	13
14	15	16	17	18	19	20
21	22	23	24	25	26	27
28	29	30	31			

※ただし、短期の場合などレンタル開始と終了が同じ月内に行われた場合は、レンタル料は1ヶ月分となります。

## 搬入・搬出料 について

- 搬入・搬出料は、基本的にレンタル料に含まれています。(一部商品を除く)
- ただし、以下の場合は搬入・搬出にかかった費用をお客様とご相談の上、別途お支払いいただけます。
  - 搬入・搬出作業の際、特別な作業や措置が必要な場合
  - 長距離・山間部・離島等への搬入・搬出業務
  - 介護保険の指定事業所として登録した通常サービス地域以外への搬入・搬出業務
  - 契約期間中にお客様の転居等のご都合により、レンタル商品の移動を行う場合

## レンタル料金の 請求について

- レンタル料のお支払いは、毎月末締めにて所定の方法でお支払いいただけます。
- 非課税のマークが付いている商品には消費税がかかりません。また課税対象商品の消費税は表示料金に含まれています。(内税表示)
  - ※ベッドレンタルをご利用の場合 → ベッド本体が非課税対象商品の場合、マットレス・サイドレールも非課税扱いとなります。ただし、単独でのマットレス・サイドレールのご利用やベッド本体が課税対象商品の場合は、課税対象となります。
  - ※消費税率の変更があった場合には、課税対象商品の希望レンタル料を見直す場合があります。
- 万が一、レンタル料のご請求にもかかわらず、お支払いいただけない場合には、商品を引き上げさせていただく場合があります。

## その他サービス ご利用の注意点

- レンタル商品のご購入への切り替えはいたしません。ご了承ください。
- レンタル期間中の商品について、
  - 同じ種類の商品への変更の場合 <例(特殊寝台 → 特殊寝台)>
    - ・その月の15日以前に変更した場合は、変更後の商品の月額レンタル料が適用となります。
    - ・その月の16日以降に変更した場合は、変更前の商品の月額レンタル料が適用となります。
  - 違う種類の商品への変更の場合 <例(特殊寝台付属品 → 床ずれ防止用具)>
    - ・現在契約中の商品を解約していただき、新たな商品について契約させていただきます。
- 万が一、故障等が起きた場合には、お問い合わせ窓口にご連絡ください。速やかに修理・交換等の手配を行います。ただし、故意または間違った使い方による故障の場合には、別途料金をいただく場合があります。

介護保険制度の被保険者	加入者	サービスを利用できる方	保険料の支払い
第1号被保険者	65歳以上の方	介護や支援が必要であると認定された方	原則として年金から天引き
第2号被保険者	40~65歳未満の方	加齢が原因とされる病気(特定疾病)により介護や支援が必要であると認定された方	加入している医療保険の保険料に上乗せ

**利用までの流れ**  
 介護予防・日常生活支援総合事業には、要支援1・2と認定された人や、市町村が行っている基本チェックリストにより生活機能の低下が見られた人が利用できる「介護予防・生活支援サービス事業」と、65歳以上のすべての人が利用できる「一般介護予防事業」があります。

※各地域によって実施状況は異なります。

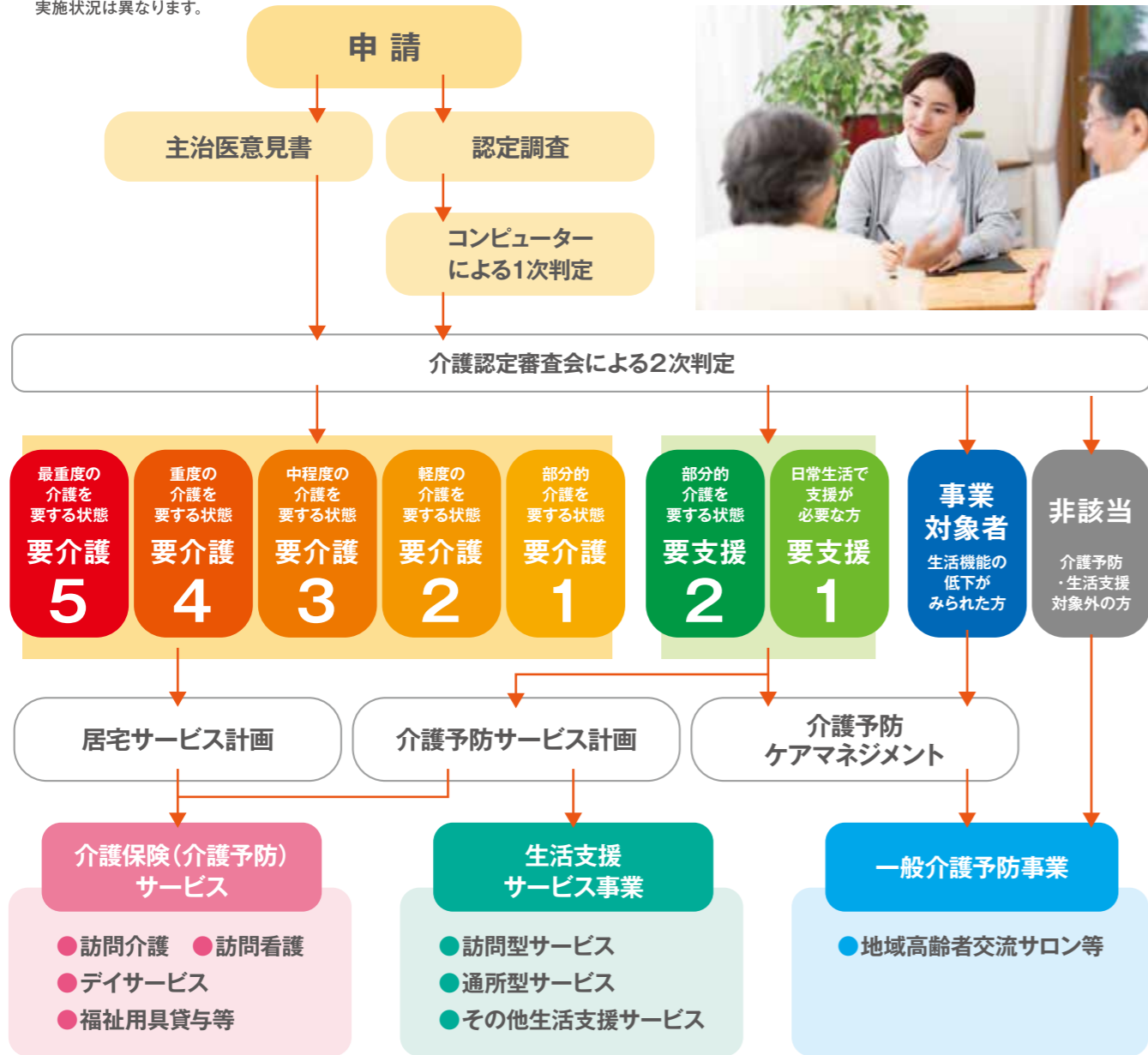

要介護区分に応じてサービスの利用ができます。  
 また、介護保険サービスを利用する場合、ケアプランの作成が必要になります。

※介護保険制度の運営主体(保険者)は、市町村および特別区です。※事業対象者になったあとや、サービスを利用したあとでも、要介護認定を申請することができます。

# 福祉用具の貸与(レンタル)

福祉用具の貸与(レンタル)とは、心身の機能が低下し日常生活を営むのに支障がある場合、ご自宅等で、車いすやベッドなど、日常生活の自立を助ける用具を貸し出すサービスです。心身の状態に合わせて福祉用具を必要な期間、必要なだけ使うことができ、身体状況や環境の変化によって体に合わなくなっても、別の商品に交換できることが大きな特徴です。

**給付対象となる福祉用具貸与の種目**  
 給付対象は下記13品目です。ただし、⑤~⑫は要支援①・②、要介護①の人は原則保険給付の対象となりません。また、③は要支援①・②、要介護①・②・③の人は原則保険給付の対象となりません。ただし、特定の条件に該当する場合は、例外的に保険給付を受けることができます。

ポータブルトイレやシャワーチェアといった排泄や入浴の際に使用する福祉用具は、特定福祉用具として購入対象商品になります。  
特定福祉用具に指定された商品を購入する場合は、介護保険を利用して購入費の支給を受けることができます。

## 購入・申請の流れ

- 商品の購入**
  - 商品が決まったら、都道府県から指定を受けた指定事業者から購入します。  
※指定を受けていない事業者から購入した場合、介護保険からの支給対象になりません。
  - 同一種目の商品は、原則として一度しか支給対象になりません。
- 代金を支払う**

購入商品の代金全額(10割)を指定事業者にお支払いいただきます。
- 窓口へ申請**

購入商品のカタログコピー、領収書、「介護保険居宅介護(介護予防)福祉用具購入費支給申請書」とともに、保険者の窓口へ提出します。
- 給付金の支給**
  - お支払いいただいた購入費のうち保険給付分が、後日保険者より指定口座へ振り込まれます。(償還払い)
  - 支給限度基準額は、要介護度に関係なく、1年(4月1日から翌年3月31日)で10万円までです。

## 「受領委任払い制度」について

特定福祉用具を購入する前に、購入費の支給申請を指定業者に委任すると、ご利用者は、給付の支給対象費用の自己負担額のみをお支払いいただくだけで手続きが完了します。  
※本制度が利用できない地域もありますので、詳しくはお問い合わせください。

## 給付対象となる 特定福祉用具の種類

- 腰掛便座
- 自動排泄処理装置の交換可能部品
- 排泄予測支援機器
- 簡易浴槽
- 入浴補助用具
- 移動用リフトのつり具の部分

※一部地域では異なる場合があります。



私たちは、在宅で療養される方、介護する方の生活環境に合わせて使いやすく、安全に生活できる住宅改修をご提案します。  
工事の内容に関しては、現地調査の際に詳しく説明させていただきます。

## 相談・申請の流れ

- 工事内容の決定**

「手すりをつけたい」「段差を解消したい」といった工事を行いたい場合は、住宅改修工事を取り扱う事業者へ相談し、工事内容を決定します。
- 事前申請**

内容にご承諾いただき、工事が決定したら「介護保険居宅介護(介護予防)住宅改修費支給申請書」に見積書、住宅改修の予定の状態がわかる図面、写真と「介護保険居宅介護(介護予防)住宅改修について必要と認められる理由書」を添付して、保険者の窓口へ申請します。
- 施工**

申請が認められると、後日支給決定の通知が届くので、届き次第工事を開始します。
- 代金を支払う**

工事の終了後、施工業者に工事費の全額(10割)を一旦お支払いいただきます。
- 完了届**

工事が完了したら、「介護保険居宅介護(介護予防)住宅改修工事完了届」に住宅改修に要した費用にかかる領収書、工事費内訳書、住宅改修の完成後の状態が確認できる書類(工事箇所の写真)を添付して、再度保険者の窓口へ提出します。
- 給付金の支給**
  - お支払いいただいた工事費のうち保険給付分が、後日保険者より指定口座へ振り込まれます。(償還払い)
  - 支給限度基準額は、要介護度に関係なく、現在居住している住宅で1人につき20万円までです。



## 「受領委任払い制度」について

住宅改修工事を行う前に、工事費の支給申請を指定業者に委任すると、ご利用者は、給付の支給対象費用の自己負担額のみをお支払いいただくだけで手続きが完了します。※本制度が利用できない地域もありますので、詳しくはお問い合わせください。

## 給付対象となる 特定福祉用具の種類

- 手すりの取付
- 段差の解消
- 便器の取替え
- 滑りの防止及び移動の円滑化等のための床又は通路面の材料の変更
- 引き戸等への扉の取替え
- その他工事に付帯して必要となる住宅改修

※一部地域では異なる場合があります。

# 手すりのご紹介

## 手すりの活用方法

手すりは、居室の移動や、布団、トイレなどからの立ち上がりで使用できるもので、工事を伴わないものがレンタル対象商品となっています。

※レンタル品で対応できない場合は、住宅改修工事等のご提案もさせていただきます。(詳しくは93~94Pへ)

### ●ベッドからの離床



●ルーツ コーナータイプ 11P



●スムーディらくらくダブル1600タイプ 12P

### ●布団からの離床



●BSモア0 11P

### ●長い距離の歩行



●ベスポジ-e 9P

### ●階段の昇り降り



●ベスポジ-e+ウェブ型手すり 9P

### ●短い距離の歩行



●ルーツ アウトドアサイドタイプ 14P

### ●段差の昇り降り



●たちあつぷ540 15P

### ●玄関先の段差歩行



●アットグリップ 13P

### ●洗面所での立位保持



●ツインディ 12P

### ●トイレでの立ち上がり



●ルーツ スモールタイプ 16P



●SA手すり 16P

### ●長い距離の歩行 (L型)



●ベスポジ-e 9P

### ●短い距離の歩行



●ルーツ ロングタイプ 11P

### ●ソファやイスからの立ち座り



●ルーツ センタータイプ 11P

### ●座卓やこたつからの立ち座り



●ルーツ サイドタイプ 11P

### ●上がり框での昇り降り



●ベスポジ-e+玄関アーム 9P 10P



●BS小路 14P

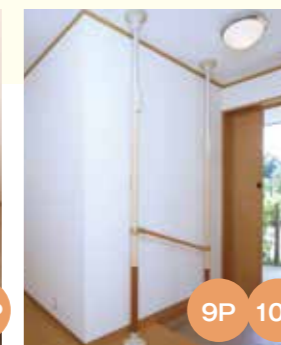

●ベスポジ-e H型 9P 10P

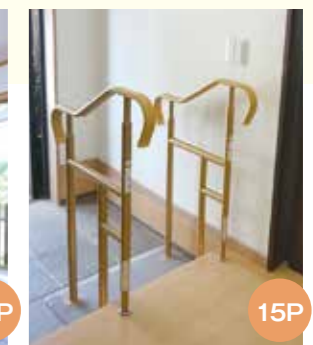

●玄関用ベストサポート手すり 15P

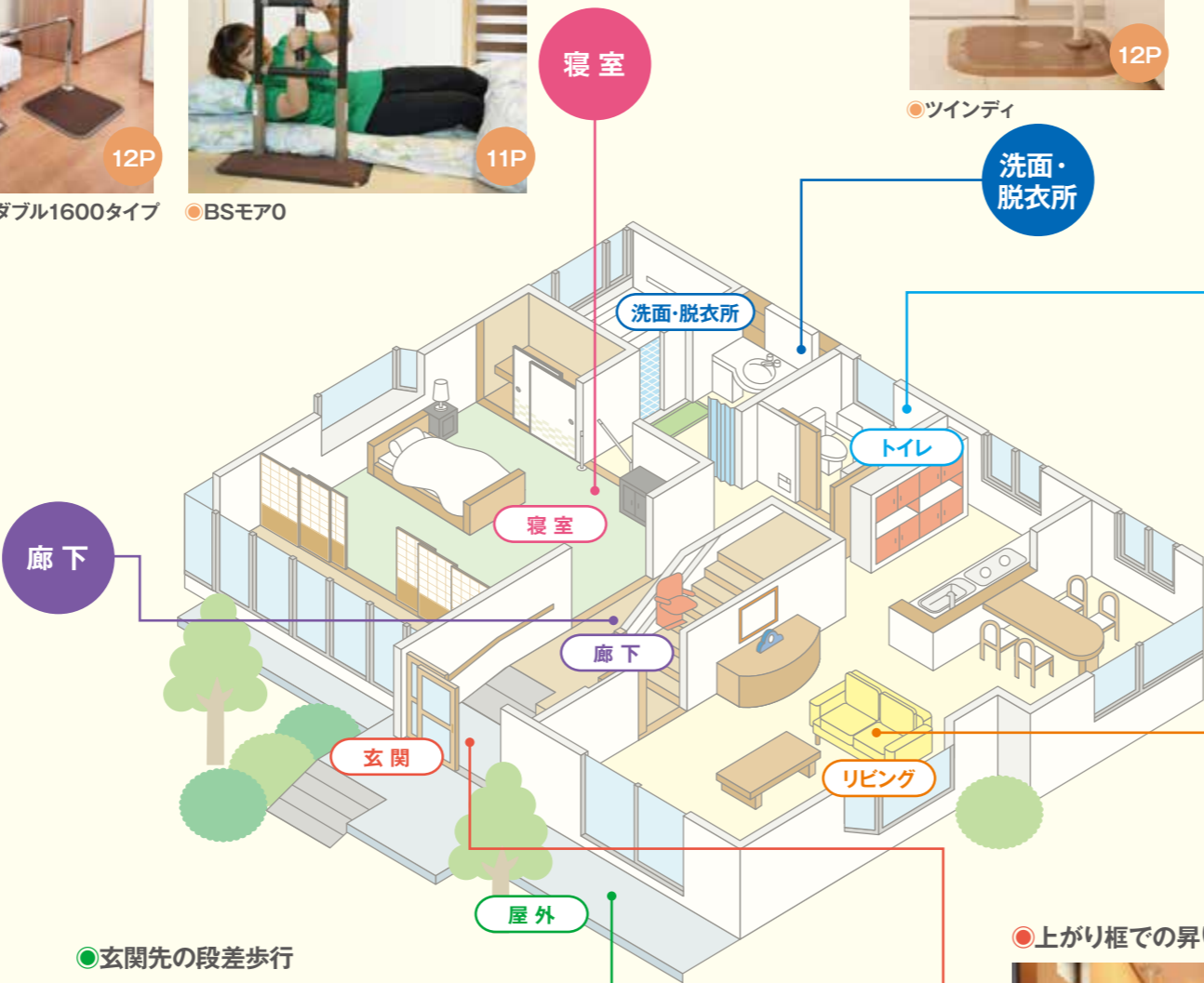

手すり  
歩行器  
杖  
スロープ  
車いす  
ベッド  
床すれ  
体位変換  
リフト  
見守り  
自動排泄  
特定福祉用具  
住宅改修  
移動  
床周り  
食事  
入浴排泄  
健康  
くらし  
その他レンタル

手すり  
歩行器  
杖  
スロープ  
車いす  
ベッド  
床すれ  
体位変換  
リフト  
見守り  
自動排泄  
特定福祉用具  
住宅改修  
移動  
床周り  
食事  
入浴排泄  
健康  
くらし  
その他レンタル

豊富なオプションパーツを組み合わせることで“工事不要”で  
“欲しい所に希望の手すり”を設置できる“ベスポジ-e”の基本セット！



天井の形状に柔軟に対応する  
2種類の天井ベースをご用意



◎丸型天井ベース  
ベスポジ-eの基本となる  
支柱型手すりセットです。



◎T型天井ベース  
和天の竿に付ける事で、  
和室でもベスポジ-eの  
使用が可能となります。



丸型天井ベース T型天井ベース

月額希望レンタル料 3,300円  
ご利用者負担額(1割)

**330円**

ベスポジ-e (基本セット)

[DIPPER ホクメイ]

1007-0048: BPE-100-11 (丸型天井ベース) 1007-0050: BPE-100-81 (丸型天井ベース耐水)  
1007-0047: BPE-100-10 (T型天井ベース) 1007-0049: BPE-100-80 (T型天井ベース耐水)

※写真は組み合わせ例であり、横手すり・跳ね上げユニット・円型手すり等は、含まれていません。

※基本セットに耐水ベースを装着することで、玄関ポーチ・ベランダ等の水や雨がかかる場所でも使用可能になります。(浴室での使用はできません。)

立ち上がりが必要な場所に。

角型手すり

1007-0082: BPE-300-30  
[DIPPER ホクメイ]

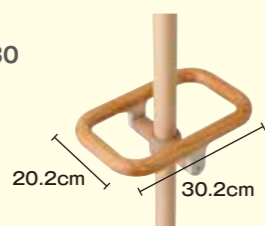

月額希望レンタル料 1,100円  
ご利用者負担額(1割)

**110円**

握り込みやすく滑りにくい手すり。



ウェーブ型手すり (ロング)  
1007-0081: BPE-300-40  
[DIPPER ホクメイ]



月額希望レンタル料 1,080円  
ご利用者負担額(1割)

**108円**

水にぬれても滑りにくい樹脂製手すり。

グリップアーム-e 5P

1007-0105: BPE-300-60  
[DIPPER ホクメイ]

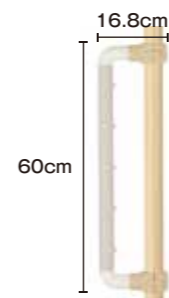

月額希望レンタル料 1,000円  
ご利用者負担額(1割)

**100円**

椅子などからの立ち座りに。

D型手すり

1007-0104: BPE-300-110  
[DIPPER ホクメイ]

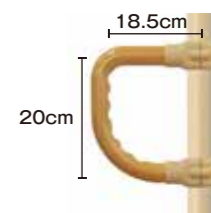
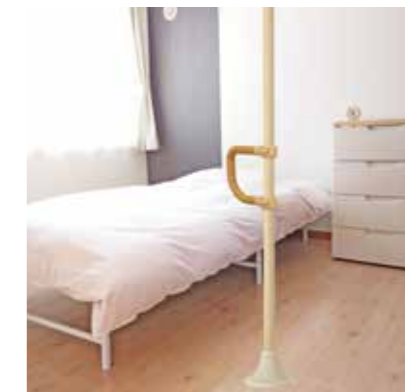

月額希望レンタル料 1,100円  
ご利用者負担額(1割)

**110円**

階段などの高低差にも柔軟に対応。

伸縮手すり

1007-0077: SBR-40-609 (60~90cm)  
1007-0078: SBR-40-912 (90~120cm)  
[DIPPER ホクメイ]

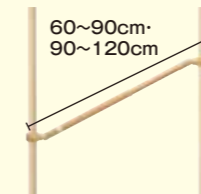

月額希望レンタル料 1,100円  
ご利用者負担額(1割)

**110円**

ドアや押入れなど出入りする場所に。

跳ね上げユニット

1007-0085: SBR-70-060 (60cm)  
1007-0084: SBR-70-090 (90cm)  
1007-0083: SBR-70-120 (120cm)  
[DIPPER ホクメイ]

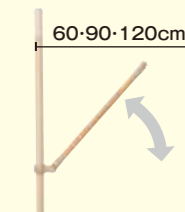

◎60cm  
月額希望レンタル料 1,500円  
ご利用者負担額(1割)

**150円**

◎90cm ◎120cm  
月額希望レンタル料 1,540円  
ご利用者負担額(1割)

**154円**

握る・寄りかかるに対応した手すり。

レール手すり

1007-0079: BPE-300-80  
[DIPPER ホクメイ]

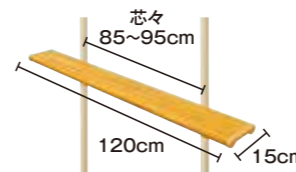

月額希望レンタル料 2,200円  
ご利用者負担額(1割)

**220円**

玄関での利用に最適化された手すり。

玄関アーム(レギュラー)

1007-0086: ENT-180-30  
[DIPPER ホクメイ]

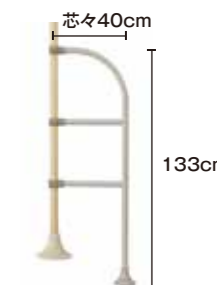

月額希望レンタル料 2,200円  
ご利用者負担額(1割)

**220円**

※上記商品のご利用には、“ベスポジ-e(基本セット)”が別途必要です。

バリエーションが豊富で用途が広がる手すり。

端面保護カバーとマットの高さを揃えたことで、床からの段差・傾斜を最小限にし、つまずきにくさが向上しました。

●BSモア0

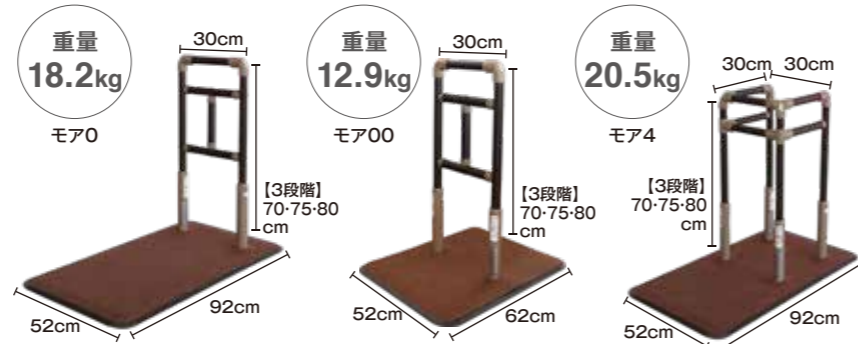

●BSモア6からBSモア6

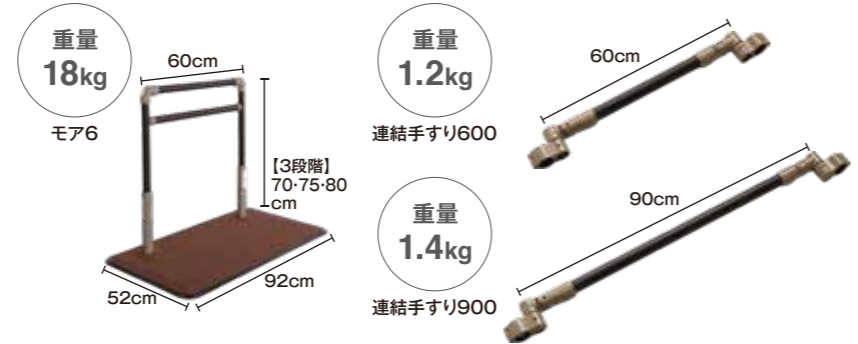

BSモア

- 1007-0110: 625-100 (モア0)
- 1007-0111: 625-101 (モア00)
- 1007-0112: 625-140 (モア4)
- 1007-0113: 625-160 (モア6)
- 1007-0114: 620-060 (連結手すり600)
- 1007-0115: 620-070 (連結手すり900)

●モア0 月額希望レンタル料 2,200円 ご利用者負担額 (1割) <b>220円</b>	●モア00 月額希望レンタル料 2,200円 ご利用者負担額 (1割) <b>220円</b>	●モア4 月額希望レンタル料 2,640円 ご利用者負担額 (1割) <b>264円</b>	●モア6 月額希望レンタル料 2,200円 ご利用者負担額 (1割) <b>220円</b>
●連結手すり600 月額希望レンタル料 1,100円 ご利用者負担額 (1割) <b>110円</b>		●連結手すり900 月額希望レンタル料 1,100円 ご利用者負担額 (1割) <b>110円</b>	

置くだけで使える安心感・安全性が向上した床置き型手すり。

●サイドタイプ



●コーナータイプ



ルーツ

- 1007-0035: MNTPLBR (サイドタイプ)
- 1007-0040: MNTPCRBR (コーナータイプ)
- 1007-0062: MNTPSBR (センタータイプ)
- 1007-0041: MNTPLGBR (ロングタイプ)

●サイドタイプ 月額希望レンタル料 2,080円 ご利用者負担額 (1割) <b>208円</b>	●コーナータイプ 月額希望レンタル料 2,610円 ご利用者負担額 (1割) <b>261円</b>	●センタータイプ 月額希望レンタル料 2,080円 ご利用者負担額 (1割) <b>208円</b>	●ロングタイプ 月額希望レンタル料 2,080円 ご利用者負担額 (1割) <b>208円</b>
--	---	---	--

※表記の「ご利用者負担額」は、1割負担の金額です。※ご利用者様の負担割合が変更となる場合は、「ご利用者負担額」も変更されます。

つながる手すりです生活範囲が広がる。

●面手すり540タイプ



●面手すり1800タイプ



●らくらくダブル



●らくらくダブル1600タイプ



歩行サポート手すり  
スムーズィ〈屋内用〉

- 1007-0100: XPN-L80812 (面手すり540タイプ)
- 1007-0101: XPN-L80816 (面手すり1800タイプ)
- 1007-0102: XPN-L80819 (らくらくダブル)
- 1007-0103: XPN-L80826 (らくらくダブル1600タイプ)

●面手すり540タイプ 月額希望レンタル料 4,180円 ご利用者負担額 (1割) <b>418円</b>	●面手すり1800タイプ 月額希望レンタル料 9,460円 ご利用者負担額 (1割) <b>946円</b>	●らくらくダブル 月額希望レンタル料 5,500円 ご利用者負担額 (1割) <b>550円</b>	●らくらくダブル1600タイプ 月額希望レンタル料 9,900円 ご利用者負担額 (1割) <b>990円</b>
--	---	---	--

さまざまな水廻りシーンで活躍。

自在手すり ツインディ〈水廻り用〉

- 1007-0106: PN-L80701



廊下などの長い距離をサポート。

クロスバー固定式

- 1007-0087: MNTCM03BE006 (60cm)
- 1007-0088: MNTCM03BE009 (90cm)
- 1007-0089: MNTCM03BE012 (120cm)

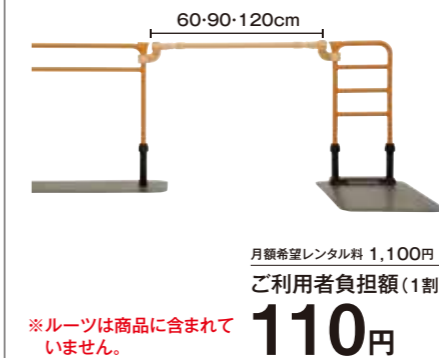

立位、歩行訓練用に。

ミニ平行棒「ささえ愛」

- 1007-0001: TY500

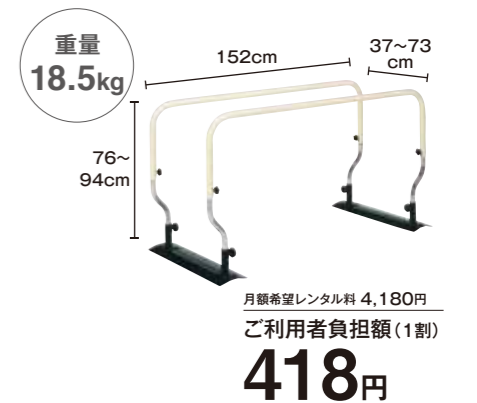

※ルーツは商品に含まれていません。



段差45cmまで対応 あっという間に設置でき、  
 いろんな場所であなただを支える。

●片側タイプ



●両側タイプ

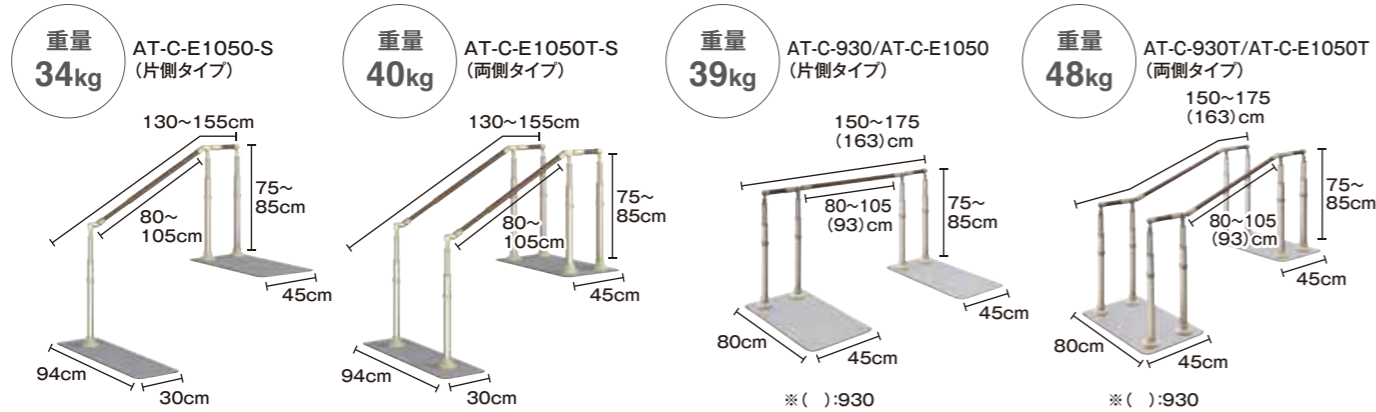

アットグリップ

1007-0063: 870-130 (AT-C-930 (片側タイプ)) 1007-0098: 870-150 (AT-C-E1050 (片側タイプ)) 1007-0064: 870-131 (AT-C-930T (両側タイプ)) 1007-0099: 870-151 (AT-C-E1050T (両側タイプ)) 1007-0096: 870-160 (AT-C-E1050-S (片側タイプ)) 1007-0097: 870-161 (AT-C-E1050T-S (両側タイプ)) [アロン化成]	●AT-C-E1050-S (片側タイプ) 月額希望レンタル料 11,000円 ご利用者負担額 (1割) <b>1,100円</b>	●AT-C-E1050T-S (両側タイプ) 月額希望レンタル料 13,200円 ご利用者負担額 (1割) <b>1,320円</b>	●AT-C-930 (片側タイプ) 月額希望レンタル料 11,000円 ご利用者負担額 (1割) <b>1,100円</b>	●AT-C-930T (両側タイプ) 月額希望レンタル料 13,750円 ご利用者負担額 (1割) <b>1,375円</b>
--	--	---	--	---

距離の長いポーチ部や玄関に設置できる据え置き手すり。

高級感あふれるエクステリアデザイン。伸縮手すりにて設置対象が広がりました。

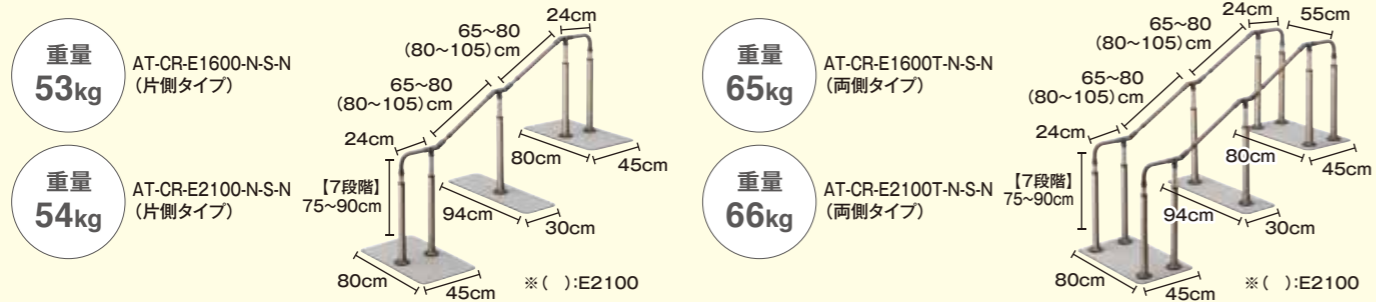

アットグリップ 3枚プレートタイプ

1007-0123: 870-214 (AT-CR-E1600-N-S-N (片側タイプ)) 1007-0124: 870-215 (AT-CR-E1600T-N-S-N (両側タイプ)) 1007-0125: 870-220 (AT-CR-E2100-N-S-N (片側タイプ)) 1007-0126: 870-221 (AT-CR-E2100T-N-S-N (両側タイプ)) [アロン化成]	●AT-CR-E1600-N-S-N (片側タイプ) 月額希望レンタル料 16,500円 ご利用者負担額 (1割) <b>1,650円</b>	●AT-CR-E1600T-N-S-N (両側タイプ) 月額希望レンタル料 22,000円 ご利用者負担額 (1割) <b>2,200円</b>	●AT-CR-E2100-N-S-N (片側タイプ) 月額希望レンタル料 16,500円 ご利用者負担額 (1割) <b>1,650円</b>	●AT-CR-E2100T-N-S-N (両側タイプ) 月額希望レンタル料 22,000円 ご利用者負担額 (1割) <b>2,200円</b>
---	---	--	---	--

※表記の「ご利用者負担額」は、1割負担の金額です。※ご利用者様の負担割合が変更となる場合は、「ご利用者負担額」も変更されます。

コンパクトで場所を取らず、狭い玄関でも設置しやすい。

手すりの取付位置をベースプレートの左右・中央部の3パターンから選べます。



屋外でも使える耐久性と水にぬれても滑りにくい特殊加工。

●サイドタイプ



●ロングタイプ



●段差タイプ

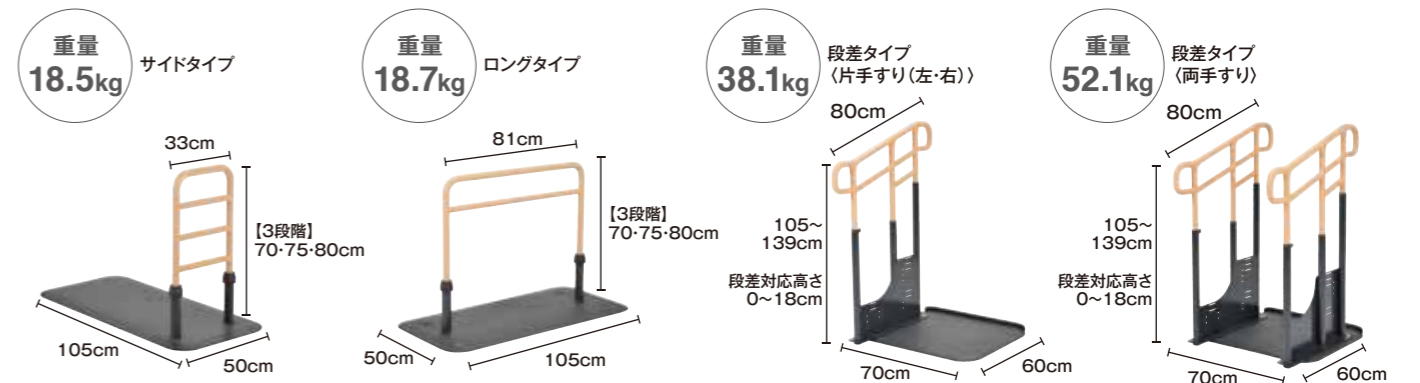

ルーツ アウトドア

1007-0107: MNTPOL (サイドタイプ) 1007-0056: MNTPOLG (ロングタイプ) 1007-0051: MNTPOKSL (段差タイプ・片手すり (左)) 1007-0052: MNTPOKSR (段差タイプ・片手すり (右)) 1007-0053: MNTPOKW (段差タイプ・両手すり) [モルデン]	●サイドタイプ 月額希望レンタル料 3,300円 ご利用者負担額 (1割) <b>330円</b>	●ロングタイプ 月額希望レンタル料 3,300円 ご利用者負担額 (1割) <b>330円</b>	●段差タイプ (片手すり (左)) 月額希望レンタル料 9,580円 ご利用者負担額 (1割) <b>958円</b>	●段差タイプ (片手すり (右)) 月額希望レンタル料 9,580円 ご利用者負担額 (1割) <b>958円</b>	●段差タイプ (両手すり) 月額希望レンタル料 9,680円 ご利用者負担額 (1割) <b>968円</b>
--	---	---	---	---	---

小さな玄関にも対応可能。片手が不自由な方でも1本の手すりですり下り。

●片手すり

●両手すり

重量	手すり3-1 (片手すり)	手すり4-1 (片手すり)	手すり3-2 (両手すり)	手すり4-2 (両手すり)
21.5kg	21.8kg	26.4kg	27kg	
96~106cm	116~126cm	96~106cm	116~126cm	
80~90cm	80~90cm	90~100cm	90~100cm	
0~20cmの あがりかまち に対応	20~40cmの あがりかまち に対応	0~20cmの あがりかまち に対応	20~40cmの あがりかまち に対応	
69.5cm	69.5cm	69.5cm	69.5cm	
44cm	44cm	44cm	44cm	

玄関用ベストサポート手すり

1007-0071:626-031 (手すり3-1)  
1007-0068:626-041 (手すり4-1)  
1007-0072:626-032 (手すり3-2)  
1007-0069:626-042 (手すり4-2)  
[シコク]

●手すり3-1(片手すり)	●手すり4-1(片手すり)	●手すり3-2(両手すり)	●手すり4-2(両手すり)
月額希望レンタル料 3,850円 ご利用者負担額(1割)	月額希望レンタル料 3,850円 ご利用者負担額(1割)	月額希望レンタル料 4,860円 ご利用者負担額(1割)	月額希望レンタル料 4,950円 ご利用者負担額(1割)
<b>385円</b>	<b>385円</b>	<b>486円</b>	<b>495円</b>

あがりかまちに置くだけで手すりが完成。

●片手すり

●両手すり

重量	CKE-04 (片手すり)	CKE-021 (片手すり)	CKE-03 (両手すり)	CKE-011 (両手すり)
26.4kg	26.9kg	31.8kg	32.8kg	
80~85cm	80~85cm	80~85cm	80~85cm	
4~18cmの あがりかまち に対応	18~36cmの あがりかまち に対応	4~18cmの あがりかまち に対応	18~36cmの あがりかまち に対応	
78cm	78cm	78cm	78cm	
56cm	56cm	56cm	56cm	

あがりかまち用たちあっぶ

1007-0037:CKE-04 (片手すり)  
1007-0039:CKE-021 (片手すり)  
1007-0036:CKE-03 (両手すり)  
1007-0038:CKE-011 (両手すり)  
[矢崎化工]

●CKE-04(片手すり)	●CKE-021(片手すり)	●CKE-03(両手すり)	●CKE-011(両手すり)
月額希望レンタル料 4,180円 ご利用者負担額(1割)	月額希望レンタル料 4,180円 ご利用者負担額(1割)	月額希望レンタル料 5,240円 ご利用者負担額(1割)	月額希望レンタル料 5,240円 ご利用者負担額(1割)
<b>418円</b>	<b>418円</b>	<b>524円</b>	<b>524円</b>

屋内・屋外どこでも置くだけで設置完了。

握りやすいディンプル(くぼみ)付で、樹脂被覆のため熱くなりやすく、また、冷たくなりにくい手すりパイプです。

たちあっぶ540

1007-0119:CKH-04 (片手すり)  
1007-0120:CKH-03 (両手すり)  
[矢崎化工]

●CKH-04(片手すり)

●CKH-03(両手すり)

重量	CKH-04 (片手すり)	CKH-03 (両手すり)
28.3kg	34.4kg	
97~134cm	97~134cm	
67~104cm	67~104cm	
78cm	78cm	
74.5cm	74.5cm	

●CKH-04(片手すり)	●CKH-03(両手すり)
月額希望レンタル料 8,800円 ご利用者負担額(1割)	月額希望レンタル料 9,900円 ご利用者負担額(1割)
<b>880円</b>	<b>990円</b>

※表記の「ご利用者負担額」は、1割負担の金額です。※ご利用者様の負担割合が変更となる場合は、「ご利用者負担額」も変更されます。

トイレ空間でのケアが1台で可能に。

SA手すり

1007-0080:627-060  
[シコク]



●重量 17.5kg

[6段階] 85~100cm

[6段階] 56~71cm

62~72cm 46cm

月額希望レンタル料 5,500円  
ご利用者負担額(1割)

**550円**

あらゆる形状の便器に対応できる手すり。

洋式トイレ用ベストサポート手すり

1007-0045:627-010  
[シコク]



●重量 9kg

[6段階] 56~71cm

62~72cm 46cm

月額希望レンタル料 3,300円  
ご利用者負担額(1割)

**330円**

狭いスペースでの立つ・座るの動作をサポートします。



●重量 14.3kg

●重量 12kg

両手すり

[3段階] 60-65-70cm

35cm

66cm 46cm

片手すり

●両手すり

●片手すり

月額希望レンタル料 3,300円  
ご利用者負担額(1割)

月額希望レンタル料 3,080円  
ご利用者負担額(1割)

**330円**

**308円**

左右から便器を挟み込むだけの簡単設置。

洋式トイレ用フレーム S-はねあげR-2

1007-0042:533-087  
[アロン化成]



●重量 9.8kg

55~70cm

66cm 55cm

月額希望レンタル料 3,140円  
ご利用者負担額(1割)

**314円**

段差のある和式トイレ専用手すり。

NEW すわっ手

1007-0014:-  
[ウイス]



●重量 5kg

52~60cm

[3段階] 37~42cm

22cm

53.5cm

※取付には22cm以上の段差が必要です。

月額希望レンタル料 3,060円  
ご利用者負担額(1割)

**306円**

手すり  
歩行器  
杖  
スロープ  
車いす  
ベッド  
床すれ  
体位変換  
リフト  
見守り  
自動排泄  
特定福祉用具  
住宅改修  
移動  
床周り  
食事  
入浴排泄  
健康  
くらし  
その他レンタル

歩行器の種類と使い方

歩行器は、歩行の自立や歩行訓練に活用されるだけでなく、姿勢のバランスを安定させ、下肢への負担を軽減することで、転倒防止にも役立ちます。



イス付き歩行器

フレームの下端に車輪やイスの付いた歩行補助具で、ハンドルを持って操作します。歩行訓練より、主に歩行の補助として使われます。



四脚二輪（四輪・六輪）歩行器

四脚フレームに車輪のついたものや、体を囲むフレームにU字型の肘置きがついたものなどがあり、比較的軽い力で歩行することができます。



歩行器

四脚のフレーム構造の歩行補助具。左右のフレームを交互に動かしながら進む交互タイプと、フレームが固定され、歩行器を持ち上げながら前に進む固定タイプがあり、主に歩行訓練で使用されます。



電動歩行器

傾斜センサーとモーターが搭載されている歩行器。平地や坂道などの路面状況を検知し、移動を安全にアシストします。ご使用にあたっては、安全のため使い方をご理解いただくことが重要です。



小回りのきく、コンパクトで、使いやすい歩行車。



シンフォニーSP

1009-0075: E1481H (花柄BK)  
1009-0074: E1481B (Bチェックブルー)  
【島製作所】



●キャスター角度: 直進、左右60度



シンフォニーSPスリム

1009-0087: - (花柄紺)  
1009-0088: - (オレンジ/BR)  
【島製作所】



●キャスター角度: 直進、左右60度、360度

月額希望レンタル料 2,750円  
ご利用者負担額(1割)  
**275円**

お店でそのまま買い物できる。



ショッピングターン

1009-0097: 532-325  
【アロン化成】

月額希望レンタル料 3,000円  
ご利用者負担額(1割) **300円** 非課税

多くの人の歩行を助ける歩行車。

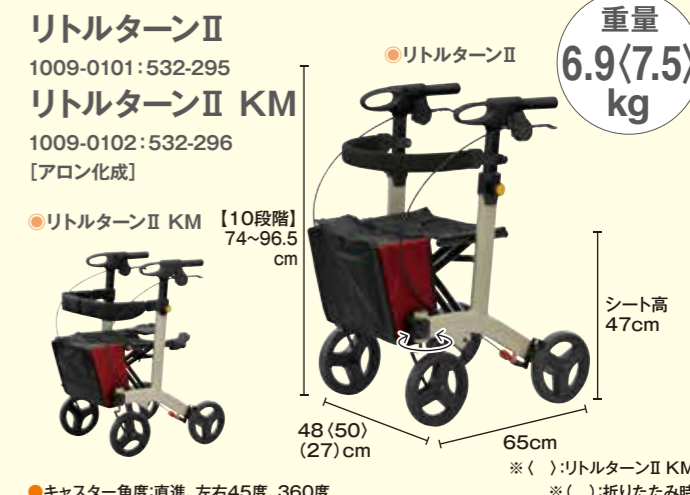

リトルターンII

1009-0101: 532-295

リトルターンII KM

1009-0102: 532-296  
【アロン化成】

●リトルターンII KM ※ ( ): リトルターンII KM ※ ( ): 折りたたみ時



●リトルターンII 月額希望レンタル料 3,300円  
●リトルターンII KM 月額希望レンタル料 3,520円  
ご利用者負担額(1割) **330円**  
ご利用者負担額(1割) **352円**

※表記の「ご利用者負担額」は、1割負担の金額です。※ご利用者様の負担割合が変更となる場合は、「ご利用者負担額」も変更されます。

駐車ブレーキ操作が必要ない歩行車。

グリップから手を離すだけで駐車ブレーキがかかるので、かけ忘れることがなく安心です。

ジスタ

1009-0109:WAW33  
[幸和製作所]



月額希望レンタル料 4,400円  
ご利用者負担額(1割)  
**440円**

ハンドルグリップの切り替えで  
安全な歩行をサポート。

スリムフィット

1009-0099:SL-0470(スタンダードサイズ)  
1009-0100:SL-0520(ラージサイズ)  
[ユーバ産業]



酸素ボンベをのせられる歩行車!

テイコブリトルボンベ

1009-0080:WAW06  
[幸和製作所]



持ち運びが楽になる!  
軽量で抜群の使い勝手。

ヘルシーワンライト

1009-0051:-(ブルー)  
1009-0083:-(花柄ネイビー)  
1009-0082:-(花柄オリーブ)  
[ウイズワン]



階段移動時や  
車への載せ降ろしに便利。

ヘルシーワンレジェール

1009-0091:H1LR-TR  
[ウイズワン]



コンパクトな  
軽量紳士用歩行車。

サンティノ

1009-0089:WAG02  
[幸和製作所]



持ち運びにも負担の少ない  
軽量カーボン製フレーム。

カルコ

1009-0078:KW50  
[カワムラサイクル]



荷物をのせることができる  
特大かごが使いやすい!

セーフティーアーム ロレータキャリー

1009-0079:RSC  
[イーストアイ]



※表記の「ご利用者負担額」は、1割負担の金額です。※ご利用者の負担割合が変更となる場合は、「ご利用者負担額」も変更されます。

軽量・コンパクトタイプの  
ハッピーミニに高さをプラス。

ハッピーミニトール

1009-0108:117086  
【竹虎】



重量 **6.7kg**

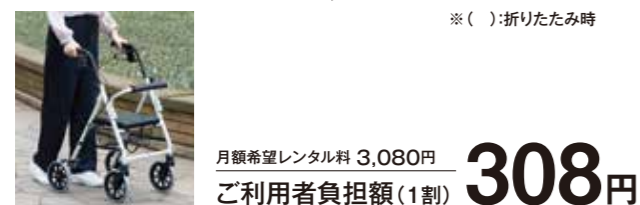

月額希望レンタル料 3,080円  
ご利用者負担額(1割) **308円**

ハッピーミニ

1009-0044:117003  
【竹虎】

月額希望レンタル料 2,610円  
ご利用者負担額(1割)

**261円**



重量 **6.5kg**

ハッピーII

1009-0029:XYAPRL001B  
【竹虎】

月額希望レンタル料 3,140円  
ご利用者負担額(1割)

**314円**



重量 **7.7kg**

ハッピーIINB  
抑速ブレーキ

1009-0090:117007  
【竹虎】

月額希望レンタル料 4,360円  
ご利用者負担額(1割)

**436円**



重量 **8.9kg**

住まいでの暮らしの安心と  
生活範囲を広げる。

スムーディ(室内用)カジサポ

1009-0110:PN-L70201  
【パナソニック】



重量 **5.7kg**

トレイサイズ  
25×22.5cm



トレイは“四角形状”で  
使いやすく、  
バスケットは  
“仕切り板つき・引出し式”で  
便利です。

月額希望レンタル料 3,300円  
ご利用者負担額(1割) **330円**

洗練されたデザインの  
コンパクトな室内専用歩行車。

レッツゴーミニ

1009-0056:117502  
【竹虎】



重量 **6.2kg**

トレイサイズ  
42×35cm

月額希望レンタル料 2,750円  
ご利用者負担額(1割) **275円**

軽量の前腕支持タイプ歩行車。

握りやすいパドル型のプレーキレバーと、前腕支持部にはやわらかいウレタン製マットで優しいフィット感です。

ヘルシーワンコンシェルジュ

1009-0111:H1CO  
【ウイズワン】



重量 **5.3kg**

※( ) : 折りたたみ時  
●キャスター角度:直進・左右40度・360度



月額希望レンタル料 3,520円  
ご利用者負担額(1割)

**352円**

歩くをアシスト。  
坂道でも安心・快適なロボット搭載歩行器。

ロボットアシストウォーカー RT.3

1009-0112:RT3-01RD

ロボットアシストウォーカー RT.2

1009-0062:RT02-01RD



重量 **10(9)kg**

●RT.2 月額希望レンタル料 6,600円  
●RT.3 月額希望レンタル料 7,700円  
ご利用者負担額(1割) 660円 770円

軽量・コンパクトな前腕支持歩行車。

シトレア

1009-0095:WAW23

シトレアR(抑速機能付き)

1009-0094:WAW25

【幸和製作所】



重量 **7.9(8.8)kg**

●シトレア 月額希望レンタル料 3,960円  
●シトレアR 月額希望レンタル料 4,950円  
ご利用者負担額(1割) 396円 495円

※表記の「ご利用者負担額」は、1割負担の金額です。※ご利用者様の負担割合が変更となる場合は、「ご利用者負担額」も変更されます。

前後どちらからでも使えます!

**アイルムーヴα**  
1009-0063:-  
[アイルリンク]

重量 **11.6kg**

[10段階] 88~108cm

月額希望レンタル料 4,000円  
ご利用者負担額(1割) **400円** 非課税

※( ):折りたたみ時

歩行速度の調節が出来る抵抗器付歩行車。

**アルコーSK型**  
1009-0081:100536  
[星光医療器製作所]

重量 **12kg**

[無段階] 79~106cm

月額希望レンタル料 4,000円  
ご利用者負担額(1割) **400円** 非課税

■折りたたみ不可

高さ調整がワンタッチレバー式で手間いらず。

**トレウォークスリム**  
1009-0046:-  
[日進医療器]

重量 **12.1kg**

[無段階] 85~105cm

月額希望レンタル料 4,000円  
ご利用者負担額(1割) **400円** 非課税

■折りたたみ不可

コンパクト設計 折りたたみも可能。

**アルコー1S型**  
1009-0022:100415  
[星光医療器製作所]

重量 **12.4kg**

[7段階] 87.5~107.5 (103.5)cm

月額希望レンタル料 3,820円  
ご利用者負担額(1割) **382円** 非課税

※( ):折りたたみ時

全幅49cmの新サイズ立ち上がり歩行器。

**スリム立ち上がりフレームウォーカー固定型**  
1009-0048:WFS-4968R  
[シンエンス]

重量 **2.7kg**

[6段階] 68.5~81 (69)cm

月額希望レンタル料 2,000円  
ご利用者負担額(1割) **200円** 非課税

※( ):折りたたみ時

全幅42cm。円背や小柄な方の歩行訓練に。

**ミニフレームウォーカー固定型**  
1009-0036:WFM-4262  
[シンエンス]

重量 **2.4kg**

[6段階] 62.5~75 (62.5)cm

月額希望レンタル料 2,320円  
ご利用者負担額(1割) **232円** 非課税

※( ):折りたたみ時

マグネシウム合金製で超軽量。

**MgウォーカーII型**  
1009-0049:- (Mサイズ)  
1009-0047:- (Sサイズ)  
[田辺プレス]

重量 **1.9(1.8)kg**

[16段階] 70~85 (63.5~78.5)cm

月額希望レンタル料 2,000円  
ご利用者負担額(1割) **200円** 非課税

※( ):Sサイズ  
※( ):折りたたみ時

幅を自在に変えられる独自構造。

スライドフィットEX

1009-0103:H-0288 1009-0104:H-0293ST  
1009-0105:H-0293CT 1009-0106:H-0294WT  
[ユーバ産業]

重量 **3~4.3kg**

①[8段階]66~84cm  
②③[5段階]77~87cm  
④[5段階]79~88cm

①H-0288 ●重量:3kg  
②H-0293ST ●重量:3.5kg

③H-0293CT ●重量:3.9kg  
④H-0294WT ●重量:4.3kg

月額希望レンタル料 2,000円  
ご利用者負担額(1割) **200円** 非課税

月額希望レンタル料 2,400円  
ご利用者負担額(1割) **240円** 非課税

セーフティーアーム スタンダード

1009-0009:SA  
[イーストアイ]

重量 **2.7kg**

[5段階] 70~80 (71.5)cm

月額希望レンタル料 2,360円  
ご利用者負担額(1割) **236円** 非課税

※( ):折りたたみ時

セーフティーアームウォーカーミニ

1009-0027:SAWS1  
[イーストアイ]

重量 **2.7kg**

[5段階] 59~69 (60.5)cm

月額希望レンタル料 2,300円  
ご利用者負担額(1割) **230円** 非課税

※( ):折りたたみ時

セーフティーアーム ハイタイプ

1009-0057:SAHR  
[イーストアイ]

重量 **2.9kg**

[5段階] 79.5~89.5 (81)cm

月額希望レンタル料 2,400円  
ご利用者負担額(1割) **240円** 非課税

※( ):折りたたみ時

セーフティーアームウォーカーCタイプ

1009-0011:SAWC (スタンダード)  
1009-0037:SAWCS (ミニ)  
[イーストアイ]

重量 **3.1(2.9)kg**

[5段階] 71.5~81.5 (73.5)cm  
(64~74 (66))cm

月額希望レンタル料 2,500円  
ご利用者負担額(1割) **250円** 非課税

※( ):ミニ ※( ):折りたたみ時

セーフティーアーム交互式

1009-0008:KSA  
[イーストアイ]

重量 **3.1kg**

[5段階] 70~80 (72)cm

月額希望レンタル料 2,360円  
ご利用者負担額(1割) **236円** 非課税

※( ):折りたたみ時

セーフティーアームウォーカーLタイプ

1009-0010:SAWL (スタンダード)  
1009-0028:SAWLS1 (ミニ)  
[イーストアイ]

重量 **3.8(3.7)kg**

[5段階] 79.5~89.5 (82.5)cm  
(72~82(74.5))cm

月額希望レンタル料 2,500円  
ご利用者負担額(1割) **250円** 非課税

※( ):ミニ ※( ):折りたたみ時

セーフティーアーム Vタイプウォーカー

1009-0071:SAV (スタンダード)  
1009-0072:SAVS (ミニ)  
[イーストアイ]

重量 **4.9(4.4)kg**

[5段階] 75~85 (75)cm  
(69.5~79.5 (71.5))cm

月額希望レンタル料 2,000円  
ご利用者負担額(1割) **200円** 非課税

※( ):ミニ ※( ):折りたたみ時

セーフティーアームウォーカーGタイプ

1009-0041:SAWGR (スタンダード)  
1009-0098:SAWGRS (ミニ)  
[イーストアイ]

重量 **4.8(4.5)kg**

[5段階] 79.5~89.5 (82.5)cm  
(72~82(75))cm

月額希望レンタル料 2,500円  
ご利用者負担額(1割) **250円** 非課税

※( ):ミニ ※( ):折りたたみ時

※表記の「ご利用者負担額」は、1割負担の金額です。※ご利用者様の負担割合が変更となる場合は、「ご利用者負担額」も変更されます。

歩行補助杖は、1本あるいは1対で使用し、手や腕、腋などで操作する杖で、主に下肢に力が入りにくい方の身体の支持やバランスの保持、体重の免荷などを目的として使われます。

握る力が弱い、  
手指が動かしにくい

クラッチ杖

1本の脚と、体重を支える部分(腕、握り部)からなる杖。  
手指や手関節に負担をかけられない場合でも体重を支えることができるよう工夫されています。



安定感が欲しい

多脚杖

複数に分かれた脚と、ひとつの握り部分を持った杖。  
ベースが広いいため、歩行を安定させます。



身体のバランスが取りにくい

松葉杖・サイドウォーカー

松葉杖は、腋当てを腋で挟むようにして、グリップに体重をかけて使います。  
サイドウォーカーは、歩行訓練のほか、立ち上がりの支えとしても活用できます。



適正な杖長さの確認方法

杖を、持ち手側足先の前方外側20cmの位置に置いてください。その肘は約30~40度曲げてください。この状態が、杖長さを決める際の目安になります。

また、簡単な方法としては、力を抜いて手を下に伸ばし、床から手首までの長さを測り、杖長さの目安とすることができます。

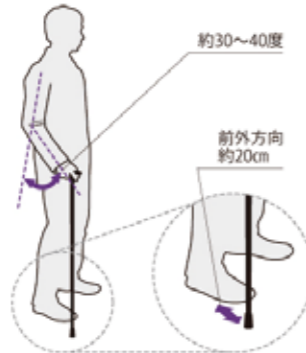

身長と杖長さの目安

杖長さの目安=身長÷2+3(cm)  
下の「身長とステッキの長さ早見表」も参考にしてください。

身長	144	146	148	150	152	154	156
サイズ	75	76	77	78	79	80	81

身長	158	160	162	164	166	168	170
サイズ	82	83	84	85	86	87	88

※使用される方の姿勢や好みなどで、若干の違いがあります。ご了承ください。

軽量で折りたたみ可能。

OPO折りたたみ  
クラッチ

1010-0013:101013  
[プロト・ワン]

重量  
570g

[11段階]  
71~92cm



月額希望レンタル料 1,500円  
ご利用者負担額(1割)

150円 非課税

腕で支える1本杖。

ロフスタンド  
クラッチ L

1010-0007:CMS-60L  
[松永製作所]

重量  
575g

[14段階]  
64.5~97cm



月額希望レンタル料 1,360円  
ご利用者負担額(1割)

136円 非課税

リウマチ患者向けの杖。

プラットホーム  
クラッチ

1010-0009:TY135D  
[日進医療器]

重量  
920g

[11段階]  
83~108cm



月額希望レンタル料 1,500円  
ご利用者負担額(1割)

150円 非課税

※表記の「ご利用者負担額」は、1割負担の金額です。※ご利用者様の負担割合が変更となる場合は、「ご利用者負担額」も変更されます。

わずか320g!  
一本杖と変わらない超軽量。

楽スマ スリーベース

1010-0027:R-101 (ブラック)  
1010-0028:R-102 (レッド)  
1010-0029:R-103 (ブルー)  
[ケイ・ホスピア]

重量  
320g

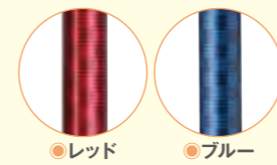

新しく設計されたホームベース形状の先ゴムが面で地面をとらえ、抜群の安定性を実現しました。

[8段階]  
67~88cm



月額希望レンタル料 1,100円

ご利用者負担額(1割) 110円 非課税

小さいベースで扱いやすく、  
滑りにくいグリップカバー付き。

エンタスリムカーボン多点杖  
(四点可動式)(四点固定式)

1010-0021:ENTA-SLIM\_KD\_BK (四点可動式・ブラック)  
1010-0022:ENTA-SLIM\_KD\_WIN (四点可動式・ワインレッド)  
1010-0023:ENTA-SLIM\_KT\_BK (四点固定式・ブラック)  
1010-0024:ENTA-SLIM\_KT\_WIN (四点固定式・ワインレッド)  
[日本基準寝具]

重量  
430(390)  
g



[11段階]  
62.5~88cm



月額希望レンタル料 1,000円

ご利用者負担額(1割) 100円 非課税

カラフルな軽量アルミ製杖。

テイコブアルミ製4点杖

1010-0010:EA4102BK (ブラック)  
1010-0011:EA4102CB (チェックブラウン)  
1010-0012:EA4102RF (レッドフラワー)  
[幸和製作所]

重量  
590g

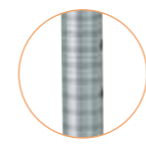

[10段階]  
65.5~88cm



月額希望レンタル料 800円

ご利用者負担額(1割) 80円 非課税

長さ調節がワンタッチ。

アルミ松葉杖(2本組)

1010-0006:CMS-80M (Mサイズ)  
1010-0015:CMS-80S (Sサイズ)  
[松永製作所]

重量  
960(940)  
g

107.5~137.5  
(96.5~111.5)cm  
[M:13段階、S:7段階]



※( ):Sサイズ

●Mサイズ

月額希望レンタル料 1,380円

ご利用者負担額(1割) 138円 非課税

●Sサイズ

月額希望レンタル料 1,500円

ご利用者負担額(1割) 150円 非課税

立ち上がりや歩行の支えに。

スモール・サイドウォーカー

1010-0014:MRB-02061  
[ミキ]

重量  
1,650g

[6段階]  
75~87cm



月額希望レンタル料 1,500円

ご利用者負担額(1割) 150円 非課税

手すり 歩行器 杖 スロープ 車いす ベッド 床すれ 体位変換 リフト 見守り 自動排泄 特需福祉用具 住宅改修 移動 床周り 食事 入浴排泄 健康 暮らし その他レンタル

スロープは、段差を解消することによって、主に車いすのご利用者および介助者の負担を軽減し、行動範囲を広げることができます。

傾斜角度とスロープ選びのポイント



◎使用できる段差の目安

傾斜角  
5°

自力走行

車いすで自走ができる傾斜角度です。スロープの長さは、段差の高さの12倍が必要です。

傾斜角  
10°

介助者付き添いでの走行

介助する方が楽に車いすを押せて、体力のある方なら自走も可能な傾斜角度です。スロープの長さは、段差の高さの6倍が必要です。

傾斜角  
15°

急勾配

かなりの急勾配で、通常使用できる傾斜角度の限界です。スロープの長さは、段差の高さの4倍が必要です。

設置時の注意点

段差にあったスロープでも、長くなって道路にはみ出すと危険です。設置の際には、スロープの長さ分のスペースおよび車いすの回転スペースが十分あるかを確認してください。

◎傾斜角度の目安

※□部分は、傾斜角度が急勾配のため、使用できません。

段差・高さ	40cm	70cm	90cm	120cm	140cm	165cm	180cm	185cm	200cm	205cm	210cm	240cm	250cm	285cm	300cm
100cm														21°	19°
95cm														19°	18°
90cm														18°	17°
85cm												21°	20°	17°	16°
80cm												19°	19°	16°	15°
75cm										21°	21°	18°	17°	15°	14°
70cm									20°	20°	19°	17°	16°	14°	13°
65cm							21°	21°	19°	18°	18°	16°	15°	13°	12°
60cm						21°	19°	19°	17°	17°	17°	14°	14°	12°	10°
55cm						19°	18°	17°	16°	16°	15°	13°	13°	11°	9°
50cm					21°	18°	16°	16°	14°	14°	14°	12°	12°	10°	8°
45cm					22°	19°	16°	14°	14°	13°	13°	12°	11°	10°	9°
40cm					19°	17°	14°	13°	12°	12°	11°	10°	9°	8°	6°
35cm						23°	17°	14°	12°	11°	11°	10°	10°	8°	5°
30cm						19°	14°	12°	10°	10°	9°	9°	8°	7°	6°
25cm						21°	16°	12°	10°	9°	8°	8°	7°	7°	5°
20cm						17°	13°	10°	8°	7°	6°	6°	6°	5°	5°
15cm						22°	12°	10°	7°	6°	5°	5°	4°		
10cm						14°	8°	6°	5°	4°					
5cm						7°	4°	3°							

※表記の「ご利用者負担額」は、1割負担の金額です。※ご利用者様の負担割合が変更となる場合は、「ご利用者負担額」も変更されます。

小さな段差による歩行時のつまずきの防止や、車いす走行時の負担を軽減するための低段差スロープ。

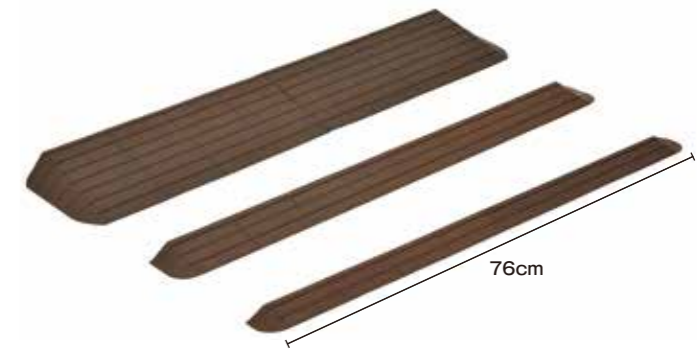

インタースロープ

- 1008-0039:MSRP1076(高さ1cm)
- 1008-0040:MSRP1576(高さ1.5cm)
- 1008-0041:MSRP2076(高さ2cm)
- 1008-0042:MSRP2576(高さ2.5cm)
- 1008-0043:MSRP3076(高さ3cm)
- 1008-0044:MSRP3576(高さ3.5cm)
- 1008-0045:MSRP4076(高さ4cm)
- 1008-0046:MSRP4576(高さ4.5cm)
- 1008-0047:MSRP5076(高さ5cm)
- 1008-0072:MSRP5576(高さ5.5cm)
- 1008-0073:MSRP6076(高さ6cm)
- 1008-0070:MSRP6576(高さ6.5cm)

●ずれにくい素材



●つまずきにくい形状



●滑りにくい表面形状



●耐久性の高い素材

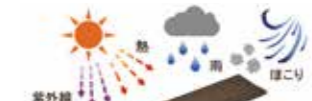

- ◎奥行 3cm/高さ 1cm
- ◎奥行 5cm/高さ 1.5cm
- ◎奥行 7cm/高さ 2cm
- ◎奥行 9cm/高さ 2.5cm
- ◎奥行 11cm/高さ 3cm
- ◎奥行 13cm/高さ 3.5cm
- ◎奥行 15cm/高さ 4cm
- ◎奥行 17cm/高さ 4.5cm
- ◎奥行 19cm/高さ 5cm

月額希望レンタル料 550円

ご利用者負担額(1割)

55円

- ◎奥行 21cm/高さ 5.5cm
- ◎奥行 23cm/高さ 6cm
- ◎奥行 25cm/高さ 6.5cm

月額希望レンタル料 990円

ご利用者負担額(1割)

99円

●設置例



玄関(あがりかまち)の段差



和室の段差



敷居の段差

狭いスペースでも設置可能、無段階の長さ調整。

スライドスロープ

1008-0037:ESK200R [イーストアイ]



月額希望レンタル料 4,400円

ご利用者負担額(1割)

440円

重量 約6kg  
耐荷重 300kg

独自構造により、巻き取ることが可能。

車いす用スロープ  
段ない・ス ロールタイプ

1008-0029:630-150 [シコク]

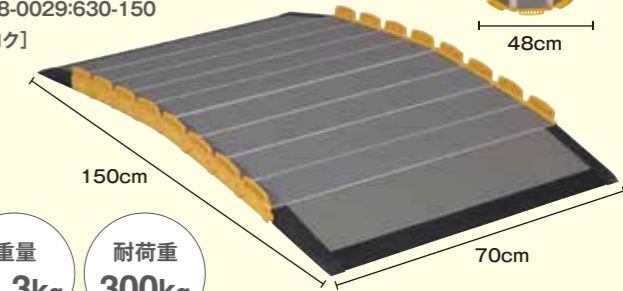

重量 14.3kg  
耐荷重 300kg

※耐荷重は補助足使用時の数値です。

月額希望レンタル料 6,600円

ご利用者負担額(1割)

660円





# スロープ.2

狭い間口にも設置可能!車いすの乗り入れ性も◎。

## ケアスロープ

- 1008-0054:CS-65(65cm)
  - 1008-0048:CS-100(100cm)
  - 1008-0036:CS-120(120cm)
  - 1008-0049:CS-150(150cm)
  - 1008-0050:CS-175(175cm)
  - 1008-0051:CS-200(200cm)
  - 1008-0052:CS-240C(240cm)
  - 1008-0053:CS-285C(285cm)
- [ケアメディックス]

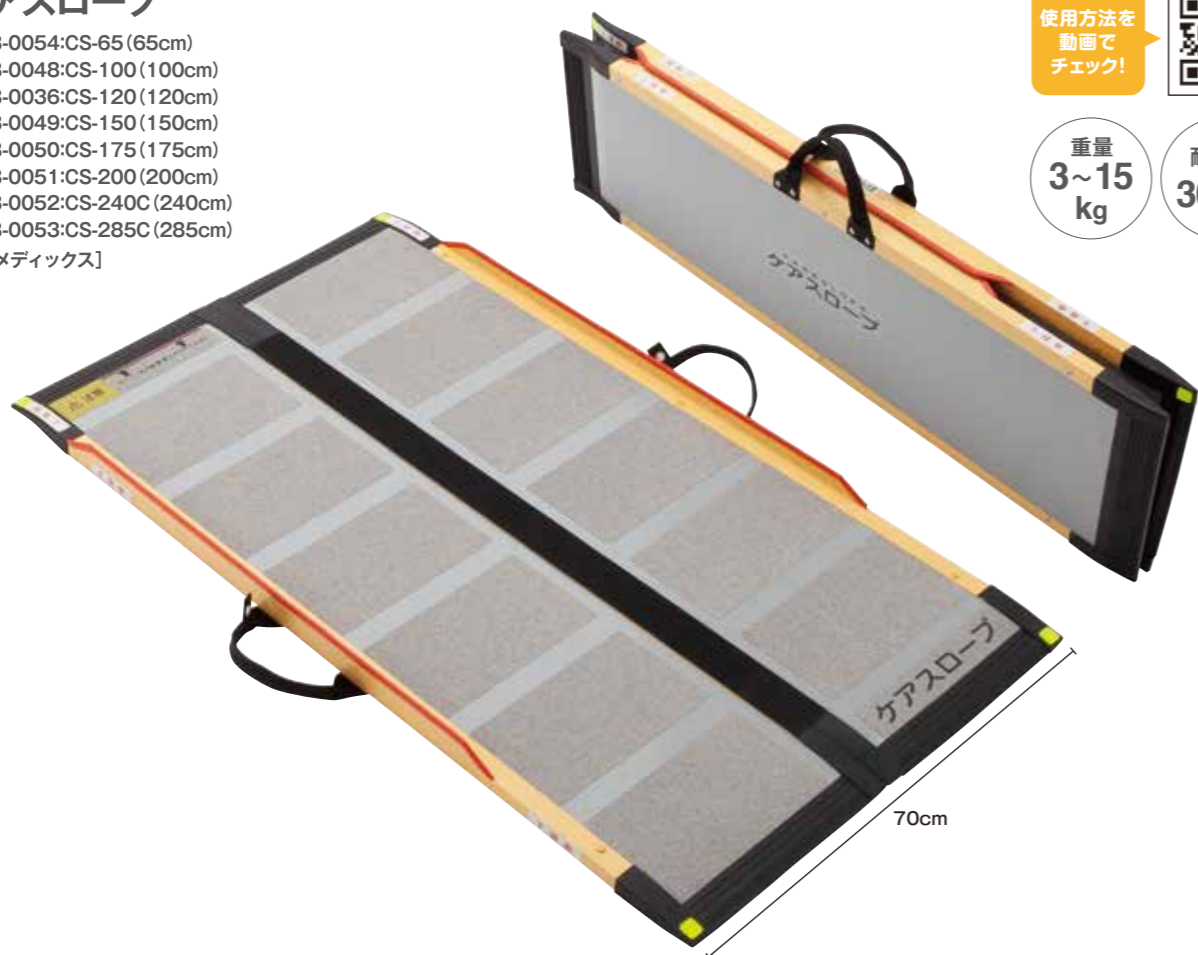

重量 3~15kg  
耐荷重 300kg

### ◎設置例



◎65cm ●重量:3kg 月額希望レンタル料 3,850円 ご利用者負担額(1割) <b>385円</b>	◎100cm ●重量:5kg 月額希望レンタル料 4,400円 ご利用者負担額(1割) <b>440円</b>	◎120cm ●重量:6kg 月額希望レンタル料 6,140円 ご利用者負担額(1割) <b>614円</b>	◎150cm ●重量:8kg 月額希望レンタル料 6,500円 ご利用者負担額(1割) <b>650円</b>	◎175cm ●重量:9kg 月額希望レンタル料 6,600円 ご利用者負担額(1割) <b>660円</b>
◎200cm ●重量:10kg 月額希望レンタル料 7,700円 ご利用者負担額(1割) <b>770円</b>	◎240cm ●重量:12kg 月額希望レンタル料 8,800円 ご利用者負担額(1割) <b>880円</b>	◎285cm ●重量:15kg 月額希望レンタル料 9,900円 ご利用者負担額(1割) <b>990円</b>		

※表記の「ご利用者負担額」は、1割負担の金額です。※ご利用者様の負担割合が変更となる場合は、「ご利用者負担額」も変更されます。

ケアスロープ2台、ジョイント台1台を組み合わせた車いす用の長尺スロープ。

ケアスロープJ 専用ジョイント台 ●重量:12kg

ケアスロープ 150cm

ケアスロープ 240cm

耐荷重 300kg

◎ケアスロープJ早見表

	CS-150	CS-175	CS-200	CS-240C	CS-285C
◎CSJ-300 月額希望レンタル料 15,300円 ご利用者負担額(1割) <b>1,530円</b>	◎CSJ-325 月額希望レンタル料 15,300円 ご利用者負担額(1割) <b>1,530円</b>	◎CSJ-350W 月額希望レンタル料 15,300円 ご利用者負担額(1割) <b>1,530円</b>	◎CSJ-375 月額希望レンタル料 16,400円 ご利用者負担額(1割) <b>1,640円</b>	◎CSJ-400 月額希望レンタル料 17,500円 ご利用者負担額(1割) <b>1,750円</b>	◎CSJ-480 月額希望レンタル料 19,700円 ご利用者負担額(1割) <b>1,970円</b>
◎CSJ-390 月額希望レンタル料 17,500円 ご利用者負担額(1割) <b>1,750円</b>	◎CSJ-415 月額希望レンタル料 17,500円 ご利用者負担額(1割) <b>1,750円</b>	◎CSJ-440 月額希望レンタル料 18,600円 ご利用者負担額(1割) <b>1,860円</b>	◎CSJ-480 月額希望レンタル料 19,700円 ご利用者負担額(1割) <b>1,970円</b>	◎CSJ-525 月額希望レンタル料 20,800円 ご利用者負担額(1割) <b>2,080円</b>	◎CSJ-570 月額希望レンタル料 21,900円 ご利用者負担額(1割) <b>2,190円</b>
◎CSJ-435 月額希望レンタル料 18,600円 ご利用者負担額(1割) <b>1,860円</b>	◎CSJ-460 月額希望レンタル料 18,600円 ご利用者負担額(1割) <b>1,860円</b>	◎CSJ-485 月額希望レンタル料 19,700円 ご利用者負担額(1割) <b>1,970円</b>	◎CSJ-525 月額希望レンタル料 20,800円 ご利用者負担額(1割) <b>2,080円</b>	◎CSJ-570 月額希望レンタル料 21,900円 ご利用者負担額(1割) <b>2,190円</b>	



## ケアスロープJ

[ケアメディックス]



勾配のある場所でも安定設置できる車いす用傾斜対応スロープ。

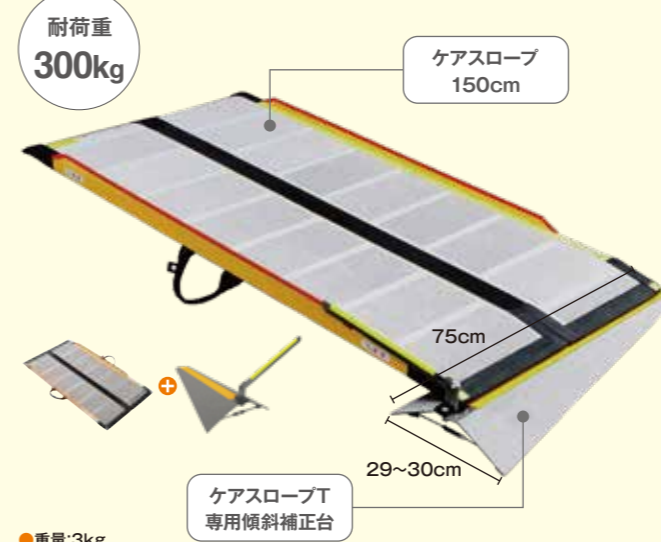

## ケアスロープT

- 1008-0074:CST-150(CS-150用)
  - 1008-0075:CST-175(CS-175用)
  - 1008-0076:CST-200(CS-200用)
  - 1008-0077:CST-240(CS-240C用)
  - 1008-0078:CST-285(CS-285C用)
- [ケアメディックス]



◎CS-150用 月額希望レンタル料 8,560円 ご利用者負担額(1割) <b>856円</b>	◎CS-175用 月額希望レンタル料 8,580円 ご利用者負担額(1割) <b>858円</b>	◎CS-200用 月額希望レンタル料 9,680円 ご利用者負担額(1割) <b>968円</b>	◎CS-240C用 月額希望レンタル料 10,780円 ご利用者負担額(1割) <b>1,078円</b>	◎CS-285C用 月額希望レンタル料 11,880円 ご利用者負担額(1割) <b>1,188円</b>
--	--	--	--	--



各部の  
名称と役割

各部位の名称と  
その役割もご確認ください。



車いす選びの  
ポイント

利用する方の希望や状態、  
利用目的をよく考え  
身体に合ったものを選びましょう。



扱い  
やすさ

肘掛けがはね上げられるものや、フットサポートが横へ開いたり取り外せるものだと、車いすからの移乗が行いやすくなり、介助もしやすくなります。車いすを取り扱う力が弱い方の場合には、軽量なものを選ぶと良いでしょう。

座り  
やすさ

車いすに長時間座る場合を考慮し、座っていても疲れにくいものを選ぶ必要があります。身体に合ったサイズのものはもちろん、背もたれや座面を調節したり、クッションを利用するなどして快適性を高めましょう。

車いすの  
種類

車いすの種類はご利用者の状態に合わせて、  
大きく6つに分けられます。



自走型車いす

後輪の外側にあるハンドリムを使って自分で操作する車いす。足で操作される場合は、スイングアウト機能付き車いすを利用するとより操作しやすくなります。



介助型車いす

後ろから介助者が押して操作する車いす。自走型車いすに比べて後輪サイズが小さく、コンパクト設計で軽量化されています。



ティルト  
リクライニング車いす

介助型車いすに姿勢変換機能が付いた車いす。姿勢を安定させるためのティルティング(背もたれと座面角度が一定のまま倒れる)とリクライニング(背もたれが倒れる)の機能がついています。



特殊車いす

特殊な機能などを加えた車いす。より小回りを可能にした6輪車や、足こぎが可能な車いすなどがあります。



モジュール車いす

様々な部分の調節が行える車いす。車いすをご利用者に合わせて調節できるので、残存機能をより引き出しやすくなります。



電動車いす

電動モーターで自動的に駆動する車いす。ジョイスティックなどのコントロール部を操作するものや、バーハンドルを操舵する電動四輪車などがあります。



電動車いす  
保険の加入

電動車いすを安心してご利用いただくため、レンタル電動車いすは、全て「けがの保険」「賠償責任の保険」「車両の保険」に加入しています。また、けがや事故を未然に防ぐためにも、事前に試乗をしていただくなど、安全なご利用をお願いしています。詳しくはお問い合わせください。



# 車いすの選び方

用途別タイプ紹介

ご利用者の体格・状態・用途に合わせて車いすをお選びください。

## 屋内で使いたい

コンパクトで小回りのきくもの



39P  
●スキット4Lo



40P  
●スキット5



42P  
●スキット6

## 車に乗せて外出したい

軽くて持ち運びしやすいもの



37P  
●ふわりすプラス



42P  
●カルッタ



41P  
●超軽量ワンハンドブレーキ

## 身体に合わせて使いたい

各部の位置や高さなどを調節できるもの



37P  
●グレイスコアマルチ



38P  
●ウルトラシリーズ



39P  
●ウェイビトループラス



40P  
●ネクストコアミニモ



40P  
●軽量簡単モジュール車いす

## 座っている時間が長い

姿勢を変えることでお尻にかかる体圧を分散させられるもの



43P  
●マイチルトコンパクトII



44P  
●マイチルト・ミニ3D



43P  
●SKR-8



44P  
●ネットiem



45P  
●フルリクライニング車椅子 RJ-370



45P  
●ラクレスト



46P  
●フルリクライニング車いす

ご利用者だけでなく、介助者の力に合わせて、重量などを考えることも重要です。

## もっと遠出がしたい

電動機能のついたもの



47P  
●JWアクティブPLUS



48P  
●セニアカー

## 介助の負担を減らしたい

介助の電動補助機能がついたもの



47P  
●ミライト・ウイング

## 安全に立ち上がりたい

特殊なブレーキ機構がついたもの



36P  
●エコールチェア ライトワンストップブレーキ



41P  
●軽量ワンハンドブレーキ付

## 移乗の負担を減らしたい

移乗用のボードが付属しているもの



46P  
●ラクーネ2

## おしゃれなものを使いたい

デザイン性を重視してつくられたもの



41P  
●ウィーリィ



48P  
●WHILL

## その他

ペダル付きで足こぎできる車いす



46P  
●コギー

### ●その他、ご利用いただく方の症状に応じて、様々なオプション部品をご用意しています。

呼吸器系の疾患をお持ちの方が、車いすに乗って外出していただくために…

#### ○ボンベ掛け



ベルトの調節で最大直径16cmまでの酸素ボンベの取り付けが可能です。

下肢の拘縮をお持ちの方で、車いすのフットサポートから脚が外れてしまい困っている方に…

#### ○フットガード



車いすのフットサポート部分にマジックテープで取り付けれます。

片麻痺の方が、車いすのブレーキレバーを操作していただくために…

#### ○延長ブレーキ



反対の手でブレーキレバーを操作する時はもちろん、握力のない方がブレーキを掛ける時にも大変便利です。

車いすを思い思いの姿勢でご利用いただくために…

#### ○マルチウェッジパッド



姿勢を保持するための簡単装着パッド。背シートでも座シートでも利用可能です。

※取付可能な車いすについては別途お問い合わせください。

胸郭下部を支えるパッドなど  
乗る人の快適性を追求した車いす。

重量  
13.6(13.4)  
kg



エコールチェア マルチ  
(自走・介助型)

1001-0112: ECM40J (自走型)  
1001-0127: ECM40K (介助型)  
[日進医療器]

- 肘掛けはね上げ
- スイングアウト
- 肘掛け高調整
- 背張り調整



体に優しい快適仕様  
胸郭下部を支えるパッドがしっかりサポートすることで快適な座り姿勢がとれます。

介助者が快適  
押し手グリップの高さを90cm前後とし、全幅もコンパクトだから毎日の介護の不安を解消。また、足元も広々としていて脱着も可能です。

色が選べる3色シート

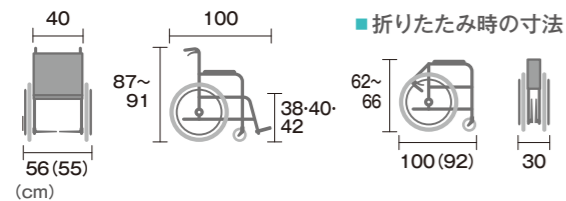
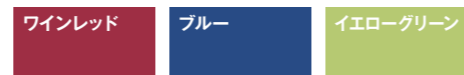

- ※( ) : 介助型
- 耐荷重: 100kg
  - 肘掛けの高さ: 23・25・27・29cm
  - 前輪サイズ: 6インチ
  - 後輪サイズ: 22(16)インチ

月額希望レンタル料 5,000円  
ご利用者負担額(1割) **500円** 非課税

3D立体スリングシートで円背や側弯の方の  
座位保持をサポート。

重量  
14(13)  
kg



エコールチェア フィット  
(自走・介助型)

1001-0113: ECF40J (自走型)  
1001-0119: ECF40K (介助型)  
[松永製作所]

- 肘掛けはね上げ
- スイングアウト
- 肘掛け高調整
- 背張り調整



移乗がラクラクで安全  
肘掛け跳ね上げとスイングアウト&スイングインにてベッドサイドなどでの移乗をより楽に。また、肘掛けが前方まであることでつかまり易く、安全に行う事ができます。



色が選べる3色シート

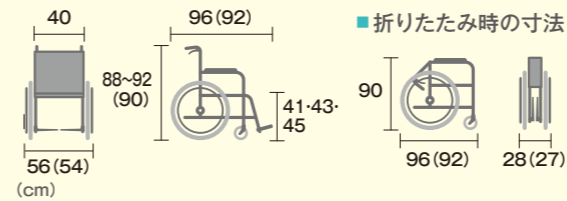

- ※( ) : 介助型
- 耐荷重: 100kg
  - 肘掛けの高さ: 22~30cm
  - 前輪サイズ: 6インチ
  - 後輪サイズ: 22(16)インチ

月額希望レンタル料 5,000円  
ご利用者負担額(1割) **500円** 非課税

重量  
11.4kg



快適性や使いやすさで人気のオリジナル車いす。

エコールチェア ライト ●背張り調整  
1001-0106: ECL40J  
[日進医療器]



色が選べる3色シート

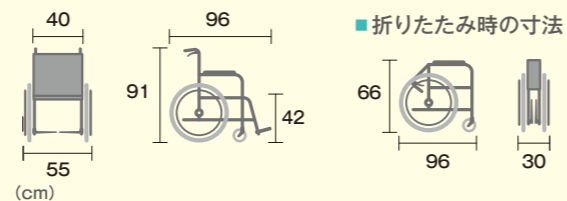

- 耐荷重: 100kg
- 肘掛けの高さ: 24cm
- 前輪サイズ: 6インチ
- 後輪サイズ: 22インチ

月額希望レンタル料 5,000円  
ご利用者負担額(1割) **500円** 非課税

重量  
12.7kg



片まひの方でも片手で両輪ロックがかけられる  
ワンストップブレーキ付き車いす。

エコールチェアライト ワンストップブレーキ  
1001-0143: ECL40JWA  
[日進医療器]



色が選べる3色シート

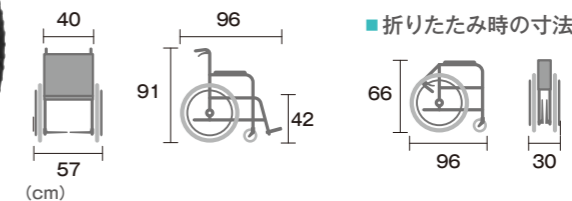

- 耐荷重: 100kg
- 肘掛けの高さ: 24cm
- 前輪サイズ: 6インチ
- 後輪サイズ: 22インチ

月額希望レンタル料 5,500円  
ご利用者負担額(1割) **550円** 非課税

※表記の「ご利用者負担額」は、1割負担の金額です。※ご利用者様の負担割合が変更となる場合は、「ご利用者負担額」も変更されます。※サイズにはクッションの厚さは含まれません。

力の弱い方や女性にも  
おすすめの軽量多機能モデル。

重量  
10.9(9.9)  
kg



ふわりすプラス  
(自走・介助型)

1001-0148:KFP22-40SB (自走型)  
1001-0149:KFP16-40SB (介助型)  
[カワムラサイクル]

- 肘掛けはね上げ
- スイングアウト
- ノーバンクタイヤ

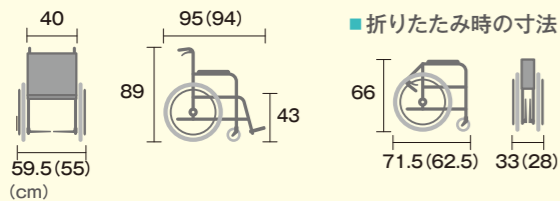

- ※( ):介助型
- 耐荷重:100kg
  - 肘掛けの高さ:24cm
  - 前輪サイズ:6インチ
  - 後輪サイズ:22(16)インチ

月額希望レンタル料 5,000円  
ご利用者負担額(1割) **500円** 非課税

らくらく3Dバックサポート採用車いす。

重量  
14.7(13.2)  
kg



ウルトラ U7タイプ  
(自走・介助型)

1001-0128:NA-U7 (自走型)  
1001-0129:NAH-U7 (介助型)  
[日進医療器]

- 肘掛けはね上げ
- スイングアウト
- 肘掛け高調整
- 背張り調整
- ノーバンクタイヤ

車いすのフット・レッグサポートを拳上式にできます。

車いす用フットレッグサポート(Uシリーズ)  
1002-0052:PAC124A  
[日進医療器]

※車いすは商品に含まれていません。  
●サイズ:(フットサポート高)5cm以上で調整式  
●重量:片側3.8kg  
●月額希望レンタル料 1,100円  
車いす付属品 ご利用者負担額(1割) **110円**

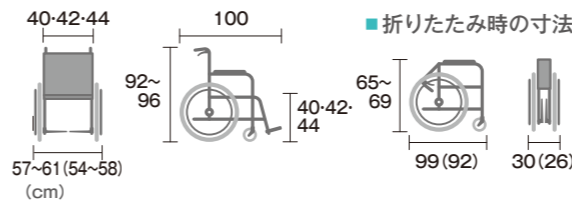

- ※( ):介助型
- 耐荷重:100kg
  - 肘掛けの高さ:24・26・28cm
  - 前輪サイズ:6インチ
  - 後輪サイズ:22(14)インチ

月額希望レンタル料 7,000円  
ご利用者負担額(1割) **700円** 非課税

長時間の利用も快適に  
新バックサポートシステム搭載の多機能モデル。

重量  
16.5(15.1)  
kg



グレイスコアマルチ  
(自走・介助型)

1001-0153:GRC-31B (自走型)  
1001-0154:GRC-41B (介助型)  
[松永製作所]

- 肘掛けはね上げ
- スイングアウト
- 背張り調整
- ノーバンクタイヤ

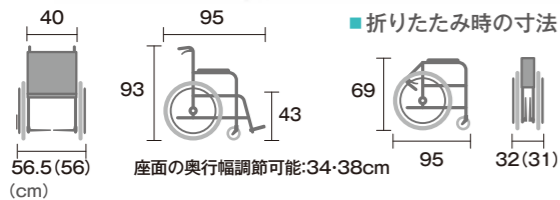

- ※( ):介助型
- 耐荷重:100kg
  - 肘掛けの高さ:25cm
  - 前輪サイズ:5インチ
  - 後輪サイズ:22(16)インチ

月額希望レンタル料 6,000円  
ご利用者負担額(1割) **600円** 非課税

「ゆったり」「しっかり」座れる  
シート幅45cm車いす。

重量  
14.8kg



ウルトラシリーズ  
NA-U2W\_BG

1001-0144:NA-U2W\_BG  
[日進医療器]

- 肘掛けはね上げ
- スイングアウト
- 肘掛け高調整
- 背張り調整
- ノーバンクタイヤ

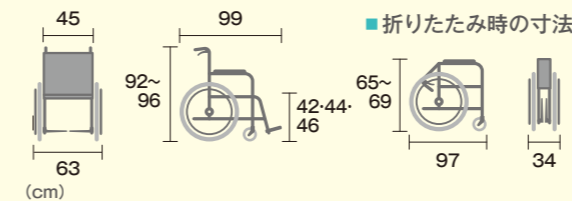

- 耐荷重:120kg
- 肘掛けの高さ:23・25・27cm
- 前輪サイズ:6インチ
- 後輪サイズ:22インチ

月額希望レンタル料 7,000円  
ご利用者負担額(1割) **700円** 非課税

※表記の「ご利用者負担額」は、1割負担の金額です。※ご利用者様の負担割合が変更となる場合は、「ご利用者負担額」も変更されます。※サイズにはクッションの厚さは含まれません。

前ズレを抑制。一日中乗っていただける車いす。

重量 14.8(14.2) kg



ウェイビットープラス (自走・介助型)

1001-0150:WARP22-40-M (自走型) 1001-0151:WARP16-40-M (介助型) [カワムラサイクル]

- 肘掛けはね上げ ●スイングアウト ●背張り調整 ●ノーバンクタイヤ

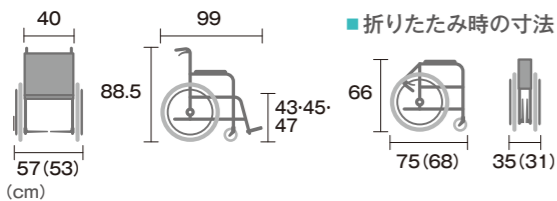

※( ):介助型 ●耐荷重:100kg ●肘掛けの高さ:24cm ●前輪サイズ:6インチ ●後輪サイズ:22(16)インチ

月額希望レンタル料 5,000円 ご利用者負担額(1割) 500円 非課税

すべりにくい樹脂製ハンドリム 「フィットグリップハンドリム」装備。

重量 14.8kg



スキット4Lo UNITED

1001-0132:SKT4LO-UNITED [ミキ]

- 肘掛けはね上げ ●スイングアウト ●背張り調整



色が選べる2色シート

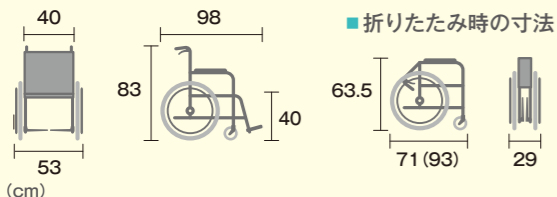

※( ):スイングアウト取り付け時 ●耐荷重:100kg ●肘掛けの高さ:23.5cm ●前輪サイズ:6インチ ●後輪サイズ:20インチ

月額希望レンタル料 6,000円 ご利用者負担額(1割) 600円 非課税

座位保持機能付 超スリム&超低床セミモジュール車いす。

重量 14.3kg



ネクストコア ミニモ

1001-0138: NEXT-50B [松永製作所]

- 肘掛けはね上げ ●スイングアウト ●肘掛け高調整 ●背張り調整

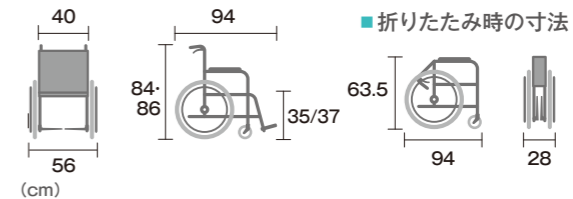

●耐荷重:100kg ●肘掛けの高さ:22.5~28.5cm ●前輪サイズ:5インチ ●後輪サイズ:20インチ

月額希望レンタル料 6,000円 ご利用者負担額(1割) 600円 非課税

低座面仕様で小柄な方や 足こぎされる方におすすめ。

重量 15.2kg



軽量簡単モジュール車いす

1001-0139:MEF-20 [ミキ]

- 肘掛けはね上げ ●スイングアウト ●肘掛け高調整 ●背張り調整 ●ノーバンクタイヤ

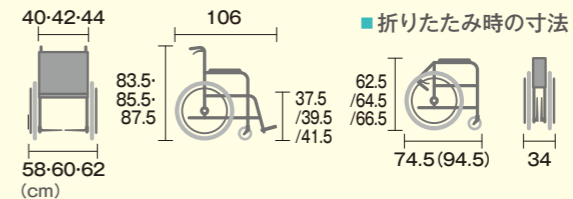

※( ):スイングアウト取り付け時 ●耐荷重:100kg ●肘掛けの高さ:26-28-30cm ●前輪サイズ:5インチ ●後輪サイズ:20インチ

月額希望レンタル料 6,000円 ご利用者負担額(1割) 600円 非課税

コンパクト&6輪で、驚異の小回りを実現。

重量 15.2kg



6輪車 スキット5

1001-0100:SKT-5 [ミキ]

- スイングアウト ●背張り調整 ●ノーバンクタイヤ



色が選べる2色シート

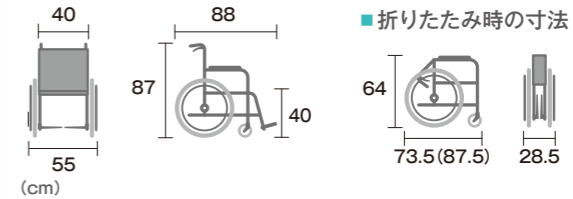

※( ):スイングアウト取り付け時 ●耐荷重:100kg ●肘掛けの高さ:22cm ●前輪サイズ:4インチ ●後輪サイズ:20/4インチ

月額希望レンタル料 6,000円 ご利用者負担額(1割) 600円 非課税

※表記の「ご利用者負担額」は、1割負担の金額です。ご利用者様の負担割合が変更となる場合は、「ご利用者負担額」も変更されます。※サイズにはクッションの厚さは含まれません。



外に出たくなる素敵な「デザイン」  
「収納性」「走行安定性」を両立。

重量  
14.3kg

ウィーリィ サポートブレーキ付き  
1001-0164: MWHEPSGY221  
[モルテン]  
●背張り調整

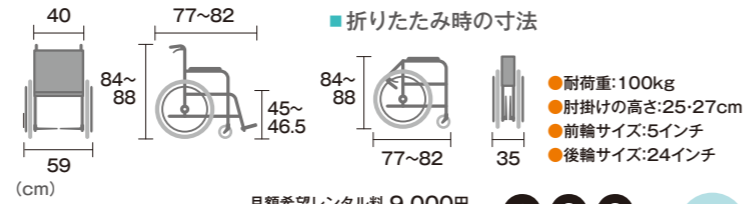

月額希望レンタル料 9,000円  
ご利用者負担額(1割) **900円** 非課税



重量  
11.2kg



バックインナーサポート  
シーティングの心地よさを追求し生み出された調整式シート。

移乗しやすい  
ウイング・スイングアウトが付いた  
コンパクトタイプ。

カルッタ CRT-4-CZ  
1001-0157: CRT-4-CZ  
[ミキ]

●肘掛けはね上げ ●背張り調整  
●スイングアウト ●ノーバンクタイヤ

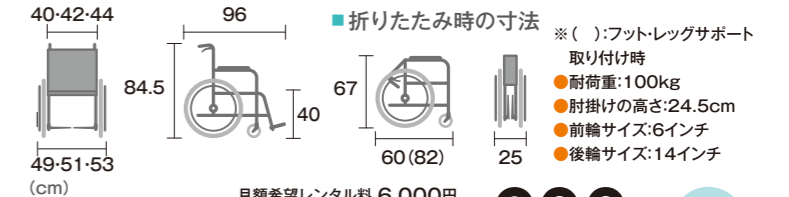

月額希望レンタル料 6,000円  
ご利用者負担額(1割) **600円** 非課税



立ち上がると自動でブレーキ作動、  
座ると自動でブレーキ解除。

重量  
13.4kg

軽量ノンバックブレーキ付車いす  
1001-0141: CRT-3LoB  
[ミキ]  
●肘掛けはね上げ ●背張り調整  
●スイングアウト

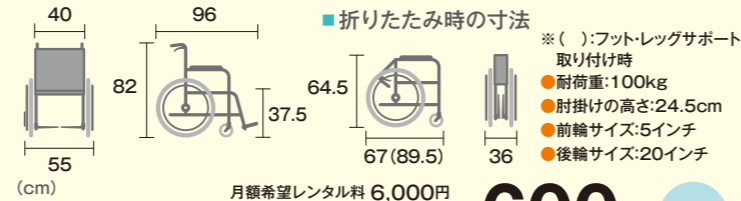

月額希望レンタル料 6,000円  
ご利用者負担額(1割) **600円** 非課税



フットサポート・シート間の距離を  
3段階(2cmピッチ)で調節可能。  
かかとのずれ落ちを防ぐ  
ヒールループを標準装備。

女性や力の弱い介助者の方に  
おすすめ。

重量  
8.9kg

軽量車いす ふわりす  
1001-0115: KF16-40SB  
[カワムラサイクル]

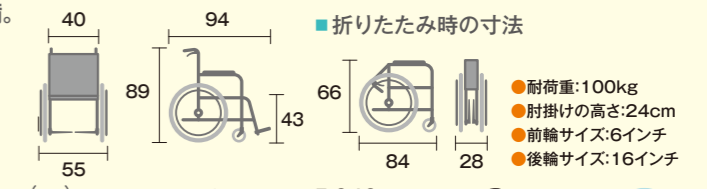

月額希望レンタル料 5,040円  
ご利用者負担額(1割) **504円** 非課税



左右いずれか一方の  
レバーを引くと  
両輪の駐車ブレーキが  
かかります。

乗り移り介助時がより楽に。

重量  
9.1kg

超軽量ワンハンドブレーキ  
介助式車いす  
1001-0142: CRT-6  
[ミキ]  
●ノーバンクタイヤ

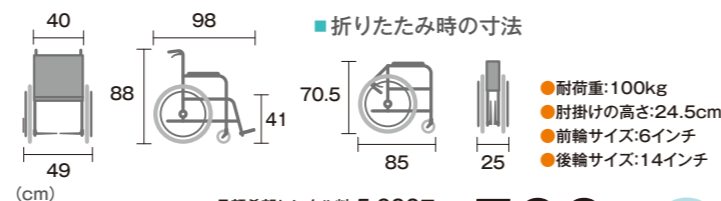

月額希望レンタル料 5,000円  
ご利用者負担額(1割) **500円** 非課税



回転半径49cm。コンパクトな6輪車で小回り抜群。

重量  
14.7kg

コンパクト車いすスキット6  
1001-0080: SKT-6  
[ミキ]  
●肘掛けはね上げ ●背張り調整  
●スイングアウト ●ノーバンクタイヤ  
●肘掛け高調整

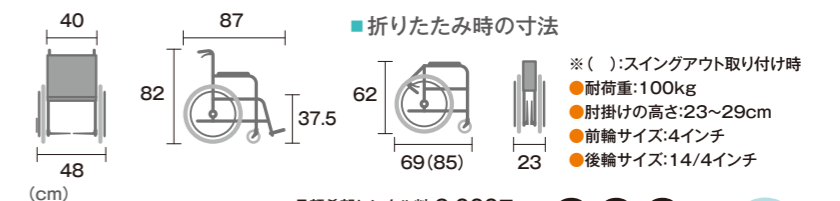

月額希望レンタル料 6,000円  
ご利用者負担額(1割) **600円** 非課税

狭い場所でもスムーズな小回りと安定した乗り心地。安定した移動や移乗により、ご利用者と介助者の負担や疲労、ストレスを最小限に抑えます。

重量 24.2kg



ティルト+リクライニング時

狭い場所もスムーズな移動と小回りの効いた回転

コンパクト6輪車いす SKR-8

1001-0162:SKR-8 [ミキ]

- 肘掛けはね上げ
●スイングアウト
●ティルティング
●リクライニング
●肘掛け高調整
●背張り調整
●ノーバンクタイヤ

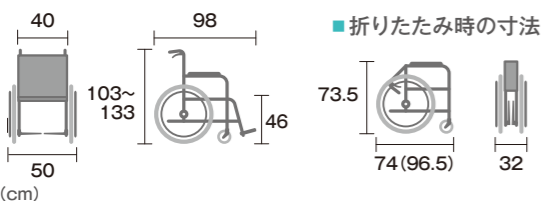

- ※( ):フット・レッグサポート 取り付け時
●耐荷重:100kg
●肘掛けの高さ:26~36cm
●前輪サイズ:6インチ
●後輪サイズ:14/4インチ

月額希望レンタル料 9,000円
ご利用者負担額(1割) 900円 非課税

室内での移動にも徹底的にこだわった超コンパクト・ティルト&リクライニング車いす。

重量 26.5kg



極限まで手前に引き込んだ「直下構造のフットサポート」(前後・角度調整式)

マイチルト・ミニ3D

1001-0140:MH-SR-SE [松永製作所]

- スイングアウト
●エレベーター
●ティルティング
●リクライニング
●肘掛け高調整
●背張り調整
●ノーバンクタイヤ

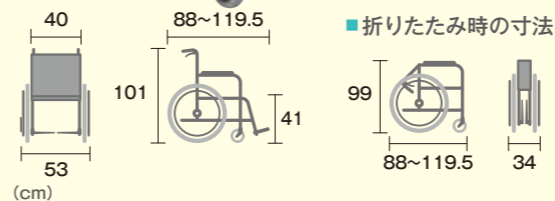

- 耐荷重:100kg
●肘掛けの高さ:0.14~30cm
●前輪サイズ:5インチ
●後輪サイズ:12インチ

月額希望レンタル料 10,000円
ご利用者負担額(1割) 1,000円 非課税

リラックスと自立支援を共存させた車いす。

重量 29.3kg



ティルト+フルリクライニング時

マイチルトコンパクトII

1001-0158:MH-CR2L-SE [松永製作所]

- スイングアウト
●エレベーター
●ティルティング
●リクライニング
●肘掛け高調整
●背張り調整
●ノーバンクタイヤ

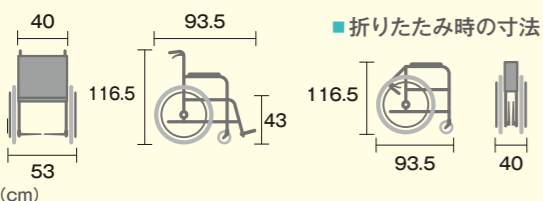

- 耐荷重:100kg
●肘掛けの高さ:0/14~30cm
●前輪サイズ:5インチ
●後輪サイズ:12インチ

月額希望レンタル料 10,000円
ご利用者負担額(1割) 1,000円 非課税

快適な「座る」をサポート。

重量 30kg



多層式クッション

特殊クッション標準装備

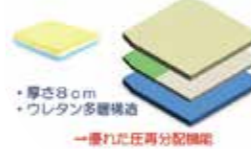

→優れた圧分散機能



ティルト・リクライニング時



ネットイem

1001-0111:NETTIEM [ラックヘルスケア]

- 肘掛けはね上げ
●スイングアウト
●エレベーター
●ティルティング
●リクライニング
●肘掛け高調整
●ノーバンクタイヤ

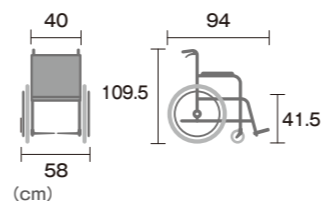

- 耐荷重:135kg
●肘掛けの高さ:25.5~39cm
●前輪サイズ:5インチ
●後輪サイズ:16インチ

月額希望レンタル料 10,000円
ご利用者負担額(1割) 1,000円 非課税

※表記の「ご利用者負担額」は、1割負担の金額です。 ※ご利用者様の負担割合が変更となる場合は、「ご利用者負担額」も変更されます。 ※サイズにはクッションの厚さは含まれません。



優しい乗り心地、女性でも簡単操作。



ティルト・リクライニング時

ラクレスト

1001-0155:PR-2000B

[ビジョンタヒラ]

- 肘掛けはね上げ
- スイングアウト
- ティルトテイング
- リクライニング
- 肘掛け高調整
- ノーパンクタイヤ

重量  
29kg

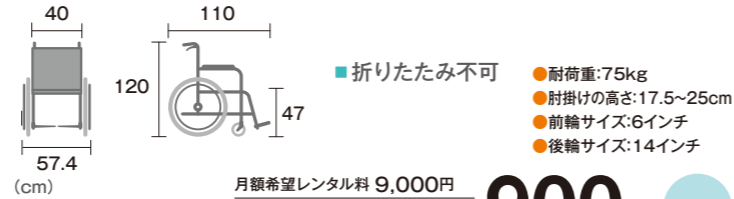

月額希望レンタル料 9,000円  
ご利用者負担額(1割) **900円** 非課税

足首の角度に合わせて角度変更できます。

エレベータリング(ラクレスト用)

1002-0056:PTH-EL-1

[ビジョンタヒラ]

- ※車いすは商品に含まれていません。
- サイズ:29cm(最短時)
  - 重量:片側1.8kg

月額希望レンタル料 1,100円  
ご利用者負担額(1割) **110円**



車いす付属品

優れた座位保持効果により体の負担を軽減します。



フルリクライニング時

重量  
40kg

フルリクライニング車椅子  
RJ-370

1001-0152:RJ-370G

[いうら]

- 肘掛けはね上げ
- エレベータリング
- リクライニング
- 肘掛け高調整
- ノーパンクタイヤ

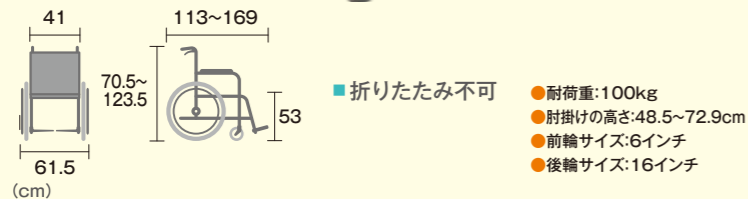

月額希望レンタル料 12,000円  
ご利用者負担額(1割) **1,200円** 非課税

簡易ストレッチャーとしても使用可能。



重量  
23kg

フルリクライニング車いす

1001-0116:RR60N

[カワムラサイクル]

- 肘掛けはね上げ
- エレベータリング
- リクライニング
- 肘掛け高調整

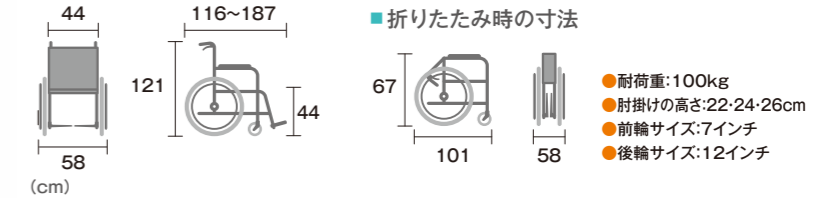

月額希望レンタル料 7,000円  
ご利用者負担額(1割) **700円** 非課税



重量  
20.5kg

トランスボードが移乗をサポート。

横乗り車椅子 ラクーネ2

1001-0104:KY-360

[いうら]

- 肘掛けはね上げ
- スイングアウト
- 背張り調整
- ノーパンクタイヤ

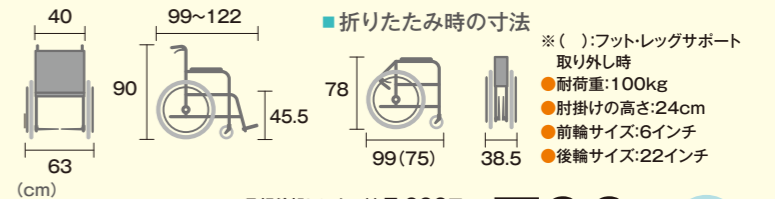

月額希望レンタル料 7,000円  
ご利用者負担額(1割) **700円** 非課税



重量  
14.2kg

もう一度自分の足で、行きたい場所へ、  
逢いたい人へ。

コギー

(旧名称 プロファンド)

1001-0101:-

[TESS]

- 肘掛けはね上げ
- 肘掛け高調整
- 背張り調整

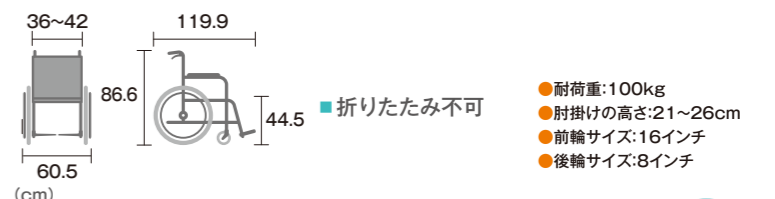

月額希望レンタル料 15,000円  
ご利用者負担額(1割) **1,500円** 非課税

※表記の「ご利用者負担額」は、1割負担の金額です。※ご利用者様の負担割合が変更となる場合は、「ご利用者負担額」も変更されます。※サイズにはクッションの厚さは含まれません。

軽量にこだわったコンパクトな電動車いす。



最大登坂角度が14°なので、  
体力に制限のある方でも  
楽に坂を上りることができます。



グリップの押し引きの力加減で  
走行速度を調整できます。

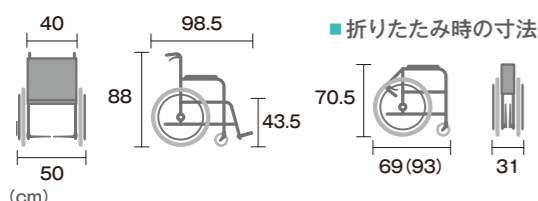

重量  
17.7kg  
(バッテリー含む)

ミライト・ウイング  
グリッププッシュ式

1001-0163: CRT-ES-4  
[ミキ]

- 肘掛けはね上げ
- スイングアウト
- 肘掛け高調整
- 背張り調整

月額希望レンタル料 18,000円  
ご利用者負担額(1割)

1,800円 非課税

高性能な機能とこれまでにない  
美しいデザインの融合。



重量  
52(116)  
kg

WHILL Model CK

1001-0136: WHL-CK01  
[WHILL]

WHILL Model AK

1001-0124: WHL-AK01  
[WHILL]

- 肘掛けはね上げ
- 速度:6km/h
- 登坂角度:10度
- ノーバンクタイヤ
- 連続走行距離:16(20)km

WHILL Model CK

3ステップで簡単に分解、  
持ち運びできるので  
外出先でもご利用いただけます。  
※CKのみ

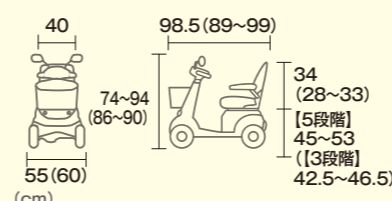

WHILL Model CK

月額希望レンタル料 27,780円

ご利用者負担額(1割) 2,778円 非課税

WHILL Model AK

月額希望レンタル料 50,000円

ご利用者負担額(1割) 5,000円 非課税

ジョイスティックレバー操作で快適電動走行。



折りたたみ時



肘掛けはね上げ

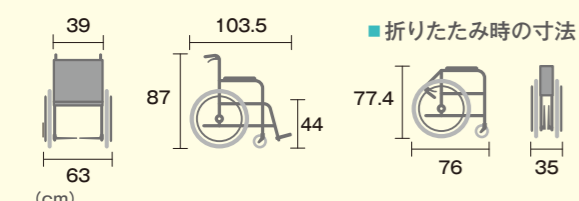

重量  
28.7kg

JWアクティブ  
PLUS+Pタイプ

1001-0125: JWX1PP  
[ヤマハ発動機]

- 肘掛けはね上げ
- スイングアウト
- 肘掛け高調整

- 速度:(前進)1.7~4.5km/h  
(後進)0.9~2.3km/h
- 登坂角度:6度
- 連続走行距離:15km

月額希望レンタル料 20,000円

ご利用者負担額(1割) 2,000円 非課税

使いやすさをさらに充実。  
音声案内などの安心のための機能を採用。



重量  
100kg

セニアカー

1001-0145: ET4D9  
[スズキ]

- 肘掛けはね上げ
- ノーバンクタイヤ



- 速度:(前進)1~6km/h  
(後進)1~2km/h
- 登坂角度:10度
- 連続走行距離:31km

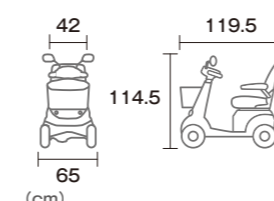

月額希望レンタル料 22,000円

ご利用者負担額(1割) 2,200円 非課税

※表記の「ご利用者負担額」は、1割負担の金額です。※ご利用者様の負担割合が変更となる場合は、「ご利用者負担額」も変更されます。※サイズにはクッションの厚さは含まれません。

車いす上での生活を快適に過ごすためには、利用される方の状態や利用目的に合った付属品を選ぶことが必要です。

クッション

座圧の分散、姿勢保持などの目的で使用し、ウレタンフォーム製、ゲル、エアセル、本人の臀部の形に合わせて形状を調整できるものなどがあります。クッションを利用すると、座面の高さやフットレストまでの位置も変わるので、車いすと同時に選定する必要があります。



アームレスト  
ヘッドレスト

腕や首などを支持するために使用します。利用される方の体の変化に合わせて、色々な組み合わせで活用することができます。



パッド

座った姿勢が崩れないよう、体を支えるために使用します。クッションとセットになっているものもあります。



テーブル

車いすでテーブルに着けない場合に、車いす上で飲食をしたり、物を置いたりして使用します。



用途別タイプ紹介

座っている時間が長い

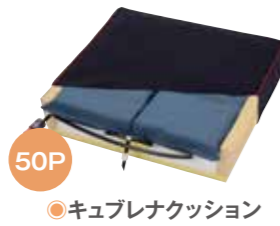

前すべりを防ぎたい



ムレを防止したい

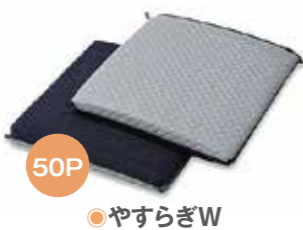

車いすを足こぎする



※表記の「ご利用者負担額」は、1割負担の金額です。※ご利用者様の負担割合が変更となる場合は、「ご利用者負担額」も変更されます。

低反発素材が広範囲で臀部の圧力を分散。

重量 600g

モデラートクッション(カバー付)  
1002-0001:-  
[ラックヘルスケア]

40cm 6cm 40cm

月額希望レンタル料 1,570円  
ご利用者負担額(1割)  
**157円**

立体格子ジェルで通気性と安定性を実現。

重量 1,180g

ジェルトロンクッション シングル  
1002-0021:GT201E  
[バシフィックウェーブ]

38cm 3.5cm 38cm

月額希望レンタル料 1,570円  
ご利用者負担額(1割)  
**157円**

通気性抜群!長時間でもムレずに快適。

重量 640g

やすらぎW(あんしんマットダブル)  
1002-0018:-  
[ハッピーおがわ]

40cm 5.5cm 40cm

キルトカバー面  
滑り止め面

月額希望レンタル料 1,570円  
ご利用者負担額(1割)  
**157円**

次世代型高機能エア式ハイブリッドクッション。

重量 1,100g

キュブレナクッション  
1002-0043:CK-400  
[ケーブ]

40cm 10cm 40cm

月額希望レンタル料 2,750円  
ご利用者負担額(1割)  
**275円**

除圧性、安定性、さらにすわり心地を兼備。

重量 1,400g

テラフレア  
1002-0054:476C00-SK876  
[オットーボック・ジャパン]

6cm 9.5cm 40.5cm 38cm

月額希望レンタル料 4,400円  
ご利用者負担額(1割)  
**440円**

座るだけで最適な除圧・姿勢の保持を提供。

重量 700g

リフレックス  
1002-0038:REFLEX  
[ユーキ・トレーディング]

40cm 8cm 40cm

月額希望レンタル料 1,570円  
ご利用者負担額(1割)  
**157円**

手すり  
歩行器  
杖  
スロープ  
車いす  
ベッド  
床すれ  
体位変換  
リフト  
見守り  
自動排泄  
特定福祉用具  
住宅改修  
移動  
床周り  
食事  
入浴排泄  
健康  
くらし  
その他レンタル

軽くてやわらかい車いす用クッションの最上位モデルを追求。

アウルREHA<3Dハイ><3Dジャスト>

1002-0051: OWL24-BK1-4040 (3Dハイ)  
1002-0050: OWL25-BK1-4040 (3Dジャスト)  
[加地]

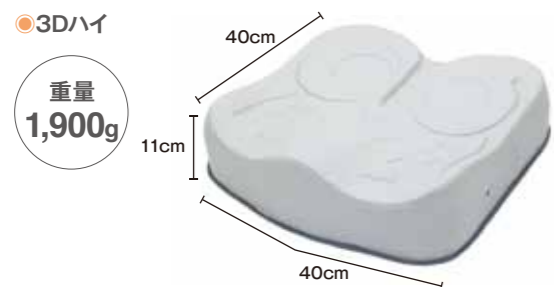

より起伏の強い3D形状で姿勢を保持する  
ハイスぺックタイプ。



厚みをおさえた姿勢保持+汎用タイプ。

EXGEL (合成ゴム)



◎3Dハイ  
◎3Dジャスト  
月額希望レンタル料 2,200円  
ご利用者負担額(1割)  
**220円**

座骨部をエクスジェルが効果的に減圧。

エクスジェル アウルサポート<シートクッション><バッククッション>

1002-0040: OWLSS01 (シートクッション)  
1002-0039: OWLSB01 (バッククッション)  
[加地]



◎シートクッション  
◎バッククッション  
月額希望レンタル料 1,570円  
ご利用者負担額(1割)  
**157円**

吸排気一体型のコンビネーションバルブで幅広い対象者に適応。

FCコキュウ君NV もも着脱タイプ

1002-0058: FCNV-M  
[アイ・ソネックス]



座ると自動的に空気を排気しておしりの形にフィット、立ち上がると素早く元の形状に復元、座るたびに最適な座り心地を得られます。

月額希望レンタル料 1,760円  
ご利用者負担額(1割)  
**176円**

取り付けたまま車いすの折りたたみが可能。

スーパーヘッド

1002-0020:-  
[アルバジャパン]



月額希望レンタル料 1,980円  
ご利用者負担額(1割)  
**198円**

※車いすは商品に含まれていません。  
◎サイズ: 幅41×奥行36×高さ28cm

車いすでの横倒れを防ぐ。

サイドサポートクッションフィット S

1002-0057: SS-3  
[ウェルバートナース]



◎使用例



テーブルに近づいて食事をする際、横倒れを防ぎながら食事ができます。



※車いすは商品に含まれていません。  
月額希望レンタル料 1,100円  
ご利用者負担額(1割)  
**110円**

臀部から頭部までの姿勢保持をサポート。

車いすサポートシートα

1002-0048: KG0021  
[帝健]



月額希望レンタル料 1,570円  
ご利用者負担額(1割)  
**157円**

※車いすは商品に含まれていません。  
◎サイズ: 幅40×高さ90×奥行80cm

腕らっこ 1002-0044: MB055-01 [ユーキ・トレーディング]



※車いすは商品に含まれていません。  
◎サイズ: 幅51×奥行36×高さ6cm  
月額希望レンタル料 1,650円  
ご利用者負担額(1割)  
**165円**

車いす用テーブル 1002-0005: 20210 [ビジョンタヒラ]



※車いすは商品に含まれていません。  
◎サイズ: 幅66×奥行59cm  
月額希望レンタル料 2,080円  
ご利用者負担額(1割)  
**208円**

車いす上での姿勢を様々なアクセサリーでサポート。

シーティングアクセサリー

1002-0023:- (コーンセット/右用) 1002-0024:- (コーンセット/左用)  
1002-0025:- (ハンドパッドセット/左右兼用)  
1002-0026:- (コーンセット/右用) エレベーターユニット付  
1002-0027:- (コーンセット/左用) エレベーターユニット付  
1002-0028:- (ハンドパッドセット/左右兼用) エレベーターユニット付  
[オットーボック・ジャパン]

◎装着例



◎コーンセット(右用)

◎ハンドパッドセット

◎コーンセット  
◎ハンドパッドセット  
月額希望レンタル料 1,040円  
ご利用者負担額(1割)  
**104円**

◎エレベーターユニット付  
月額希望レンタル料 2,080円  
ご利用者負担額(1割)  
**208円**

※取付可能な車いすについては別途お問い合わせください。  
※車いすは商品に含まれていません。



◎コーンセット・エレベーターユニット付

◎コーン

◎フォアアーム

◎ハンドパッド

※表記の「ご利用者負担額」は、1割負担の金額です。ご利用者様の負担割合が変更となる場合は、「ご利用者負担額」も変更されます。

# 特殊寝台のご紹介.1

◎特殊寝台を使うとこんなことができます。

## 起き上がる

手元スイッチの操作だけで、背や膝の角度がご自分の最適な位置に調節できるので、よりスムーズに起き上がれます。

## 立ち上がる

ベッドの高さを変える時に、膝の位置よりもお尻の位置を少し高くすることで、より立ち上がりがしやすくなります。介助バーを活用すればさらに安定した立ち上がりが行えます。

## 介護する

ベッドの高さが調節できることで、介護する方の負担を軽減できます。介護を受ける方を移乗させる場合にも、動作支援しやすい高さに調節できます。

## その他の メリット

- 布団の上げ下ろしの必要がない
- 車いすなどに移乗しやすい
- 視点を高く取れるので対話しやすい
- 介護を受ける方の視野が広がる
- つかまるものを用意することができる

- 布団の場合… ● 床に近いのでほこりっぽくなる  
● つかまるものがない  
● 寝かせきりになりがち

## ◎各部の役割

電動ベッドは、起き上がり・立ち上がりなどの動作を助け、「寝たきりの生活」を防止するために用います。



### 手元スイッチ

高さ調節、背上げ、膝上げなどベッドの各種機能を実行するスイッチです。

### サイドレール

掛け布団やご利用者本人の落下を防止したり、寝返りなどの補助として活用します。

### マットレス

ベッドの上に敷いて使用します。寝返りするためには「かためのもの」が適しており、体圧分散には「やわらかいもの」の方が効果が高いという特徴があります。

### 介助バー

ベッドの側面に取り付けて、ベッドからの乗り降りの際に身体を支えます。つかまったり支持することが目的のため、ネジなどで固定されています。

# 特殊寝台のご紹介.2

## 特殊寝台組み合わせ例 (1割負担の価格例)

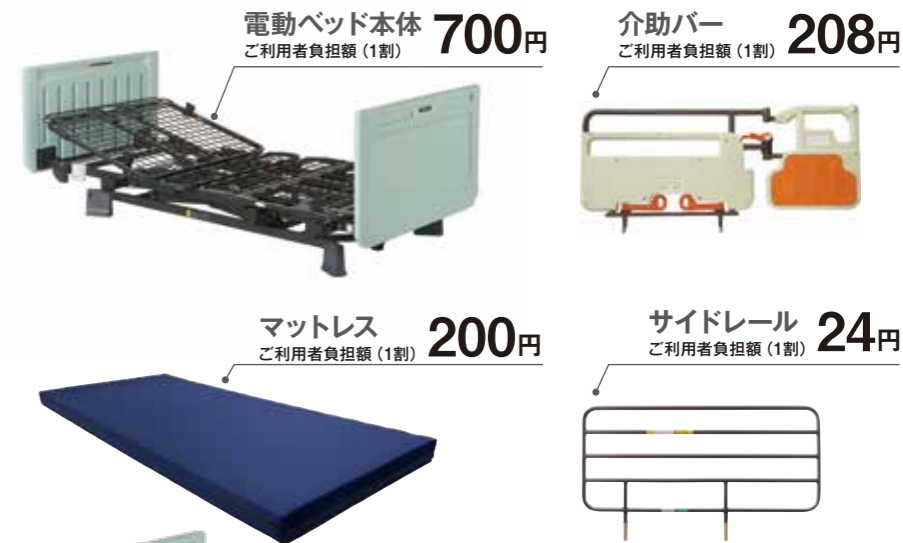

電動ベッド本体  
ご利用者負担額(1割) 700円

介助バー  
ご利用者負担額(1割) 208円

マットレス  
ご利用者負担額(1割) 200円

サイドレール  
ご利用者負担額(1割) 24円

ベッドセット価格  
ご利用者負担額(1割) 1,132円 非課税

※表記の金額は介護負担割合が1割の方の場合です。  
※この組み合わせ例は一例です。導入の際はご希望に応じてご提案いたします。

## ◎電動機能

手元スイッチを操作することで様々な動作を行うことができます。



背上げ  
モーターで背部を起こすことで、起き上がりの動作を助けます。



膝上げ  
モーターで膝部を上げることで、足の疲れやむくみを解消するのに役立ちます。



背・膝連動  
背上げ  
膝上げ連動  
モーターで背部を起こすと同時に膝部を上げることで、背上げ時の足元のズレを防止します。



高さ調節 (ハイロー)  
モーターで高さを変えることで、乗り降りや介護しやすい高さに調節できます。

## ◎オプション

### ○ベッドパッド

マットレスを汚さないための「清潔性」や、マットレス特有の冷たさを緩和する「快適性」、またベッドの背上げ時によるズレや、端座位時の滑り落ちを防止する「安全性」を追求した、オリジナルのベッドパッドです。

- 介護ベッド用で、マットレスのサイズにピッタリです。
- 適度なかさで寝心地を改善し、ベッド上での移乗も容易に行えます。
- 汗を吸い込み、湿気を防ぎます。
- マットレスの汚れを防止し、洗濯もできるので衛生的です。

※ベッドパッドは、ベッドとマットレスをセットでご利用される場合に、初回1枚お付けしています。

### ○ベッド用脚座

ベッド本体の滑り止めと量や床などに傷や跡が付くのを防ぐため、特製の脚座のご利用をおすすめしています。

### ○マットレスカバー

マットレスに汚れが付着したり、マットレス自体が劣化することを防ぐため、すべてのマットレスに付属して納品しております。

### ○キャスター

掃除や模様替えなど、ベッドを楽に移動させたい場合に別途取り付けが可能で、

※一部対応できない機種もあります。

## ◎介護ベッドを安全にご利用いただくために

ベッドの下に物を置かないでください

落下の危険があるものは置かないでください

電源プラグやコード・スイッチに注意してください

ベッドの高さを調整してください

ベッドの上では立ち上がらないでください

身体の一部が隙間に入ったままベッドを操作しないでください

背上げ操作は仰向けの状態で行ってください

レールやボードをまたがないでください

新しい時代に対応する  
マルチなスタンダードベッド。



ミオレットシリーズ  
**Miolett III**

◎身長に合わせて選べるベッドサイズ

身長やお部屋のスペースに合わせてサイズをお選びいただけます。  
ロング・レギュラー・ショートのパーツは共通のため、  
サイズ変更に別部品は必要ありません。

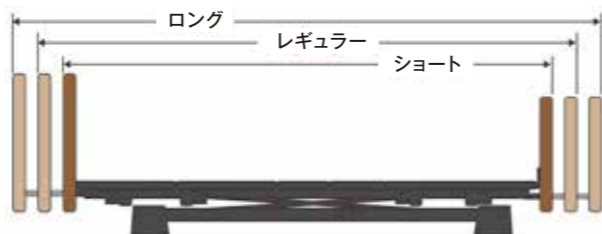

ボードはエコール  
オリジナルカラーを採用。

3モーター用  
リモコン

2モーター用  
リモコン

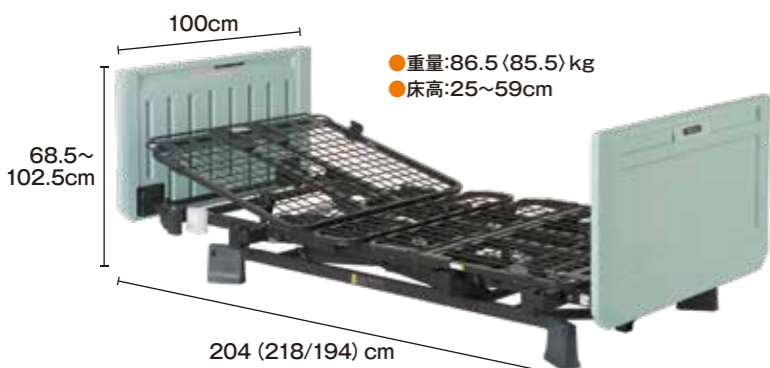

●重量:86.5 (85.5) kg  
●床高:25~59cm

ミオレットⅢ (EN)

1003-0116:P113-31AC-EN (3モーター)  
1003-0115:P113-21AC-EN (2モーター)  
[ブラッツ]

・レギュラー・ロング・ショート



月額希望レンタル料 7,000円  
ご利用者負担額 (1割) **700円** 非課税

※ ( ) : 2モーター, ( ) : ロング/ショート

※表記の「ご利用者負担額」は、1割負担の金額です。※ご利用者様の負担割合が変更となる場合は、「ご利用者負担額」も変更されます。

◎背上げと高さの位置確認

樹脂ボードには背角度の目安となるマーク、  
ベースには昇降高さの目安となるローラーガイドがあり、  
適切な位置を確認しながらベッドを操作することができます。



◎背上げ時のズレを抑える膝位置の  
フィッティング機能

膝位置のフィッティング機能はご利用者の大腿部の長さ  
に合わせて、パーツの変更なしでひざ脚ボトムの屈曲位置を  
2段階に調節できるので、ズレの少ない快適な背上げをサポートします。



身長175cm未満の方  
A位置に設定

身長175cm以上の方  
B位置に設定

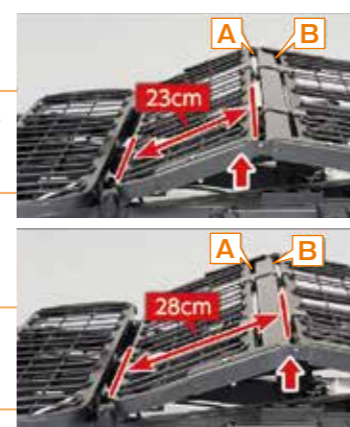

○ニーパロL ニーパロひざパッド付

●重量:8kg  
117cm  
54.4cm (ボトム面より)  
47.4cm  
月額希望レンタル料 2,080円  
ご利用者負担額 (1割) **208円**  
1004-0188:PG03-116MP

○ハンドグリップ

●重量:5.1kg  
75.6cm  
52.2cm  
月額希望レンタル料 1,100円  
ご利用者負担額 (1割) **110円**  
1004-0195:PG04-75

○ショートサイドレール (1本)

●重量:2.3kg  
44cm  
53.5cm (ボトム面より)  
42.5cm  
月額希望レンタル料 240円  
ご利用者負担額 (1割) **24円** 非課税  
1004-0174:PA505-44

○ロングサイドレール (1本)

●重量:3.4kg  
96cm  
53.5cm (ボトム面より)  
42.5cm  
月額希望レンタル料 240円  
ご利用者負担額 (1割) **24円** 非課税  
1004-0166:PA505-96

○レギュラーサイドレール (1本)

●重量:2.7kg  
75cm  
53.5cm (ボトム面より)  
42.5cm  
月額希望レンタル料 240円  
ご利用者負担額 (1割) **24円** 非課税  
1004-0165:PA505-75

○安全カバークッションタイプ付サイドレール (1本)

●重量:4.4 (3.5) kg ※ ( ) : レギュラー  
100 (79) cm  
54cm (ボトム面より)  
46.5cm  
月額希望レンタル料 500円  
ご利用者負担額 (1割) **50円** 非課税  
1004-0197:PA505-96SW (ロング)  
1004-0198:PA505-75SW (レギュラー)

自然なリクライニング姿勢により  
誤嚥・床ずれリスクを低減、ベッドの高さに  
不安がある方にも安心の超低床ベッド。



◎転落によるケガを予防する超低床15cm

普段布団でお休みされていた方にも抵抗感の少ない床高です。  
また、ベッドからの転落の不安や転落した際の  
怪我のリスクを低減します。

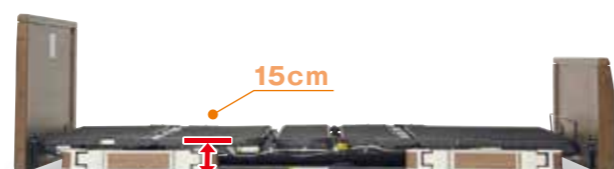

棚として  
ご利用いただけます！

3モーターリモコン  
(電動ハイバックサポート機能付)



〈木製宮付ボード〉



●重量: 101.9 (107.9) kg  
●床高: 15~57cm

※( ): 木製宮付ボード

ラフィオ

1003-0109:P110-71BAR (木製フラットボード)  
1003-0106:P110-71BBR (木製宮付ボード)  
[フラッツ]



◎木製フラットボード  
月額希望レンタル料 7,000円  
ご利用者負担額(1割) **700円** 非課税

◎木製宮付ボード  
月額希望レンタル料 8,000円  
ご利用者負担額(1割) **800円** 非課税

◎頭の角度を調節できる  
ハイバックサポート機能

顔を正面に向けやすくなるため、従来のベッドに比べて飲み込みやすく、  
ご家族様や介護をする方とのコミュニケーションも楽になります。

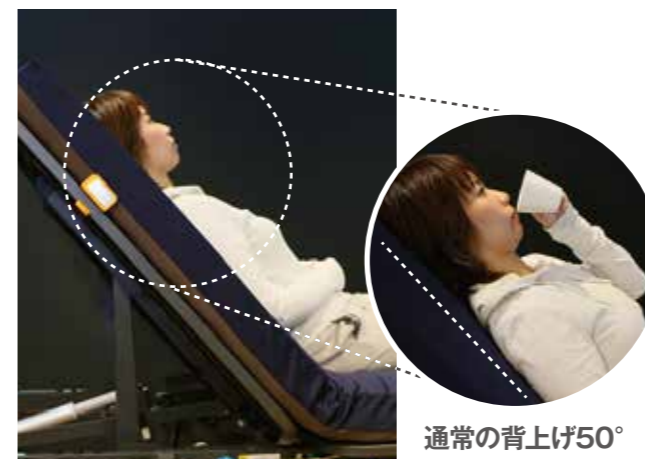

通常の背上げ50°



飲み込み  
やすい  
ハイバック20°  
+ローバック50°

◎省スペースに設置可能な  
垂直昇降機構

昇降の際にベッドがスイングせず垂直に昇降するので、設置面積が  
少なく済みます。  
また、床面高は最低位15cmから最高位57cmまで昇降でき、  
ベッドからの立ちあがりや介護する方の負担を軽減します。

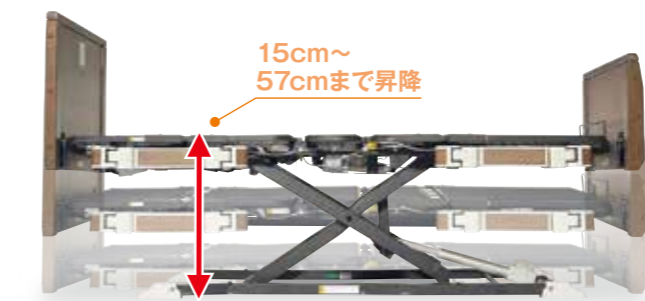

15cm~  
57cmまで昇降

◎ニーパロL ニーパロひざパッド付

●重量:8kg



月額希望レンタル料 2,080円

ご利用者負担額(1割)

**208円**

1004-0188:PG03-116MP

◎ハンドグリップ

●重量:5.1kg

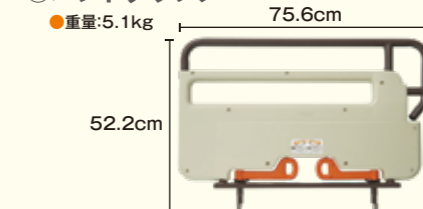

月額希望レンタル料 1,100円

ご利用者負担額(1割)

**110円**

1004-0195:PG04-75

◎ショートサイドレール (1本)

●重量:2.3kg

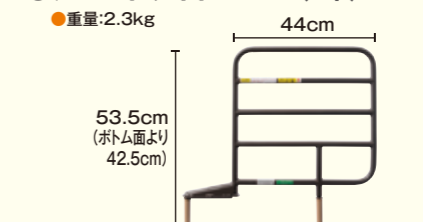

月額希望レンタル料 240円

ご利用者負担額(1割)

**24円** 非課税

1004-0174:PA505-44

◎ロングサイドレール (1本)

●重量:3.4kg

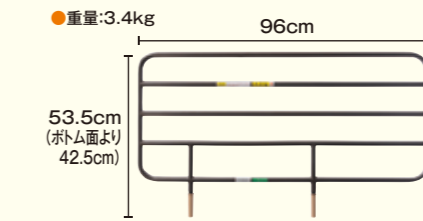

月額希望レンタル料 240円

ご利用者負担額(1割)

**24円** 非課税

1004-0166:PA505-96

◎レギュラーサイドレール (1本)

●重量:2.7kg

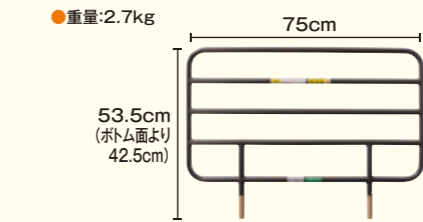

月額希望レンタル料 240円

ご利用者負担額(1割)

**24円** 非課税

1004-0165:PA505-75

◎安全カバークッションタイプ付サイドレール (1本)

●重量:4.4(3.5)kg ※( ):レギュラー



月額希望レンタル料 500円

ご利用者負担額(1割)

**50円** 非課税

1004-0197:PA505-96SW (ロング)  
1004-0198:PA505-75SW (レギュラー)

※表記の「ご利用者負担額」は、1割負担の金額です。※ご利用者様の負担割合が変更となる場合は、「ご利用者負担額」も変更されます。

グレードアップした背上げ機構と  
スマートフォンの連携でさらに使いやすく。



◎停電時や緊急時にベッドを操作できる  
スマートハンドル

停電や故障などの緊急時に、  
ハンドル操作でベッドポジションを調節できる  
スマートハンドルを用意しています。  
電動ベッドにスマートハンドルを接続し  
ハンドルを回すことで、  
操作に必要な電気を供給できます。  
※背(あげ・さげ)、膝(あげ・さげ)、高さ(さげ)を操作できます。



ラクリアモーション  
背・膝のあげさげと  
ベッドの傾斜を組み合わせた  
連動プログラム



ラクリア  
3モーション用  
リモコン

楽匠プラス Hタイプ

1003-0117: KQ-A6311  
1003-0118: KQ-A6311S (スマートハンドル付き)  
[パラマウントベッド]



◎多機能ボード

月額希望レンタル料 9,000円  
ご利用者負担額 (1割)

900円 非課税

◎多機能ボード スマートハンドル付き

月額希望レンタル料 10,000円  
ご利用者負担額 (1割)

1,000円 非課税

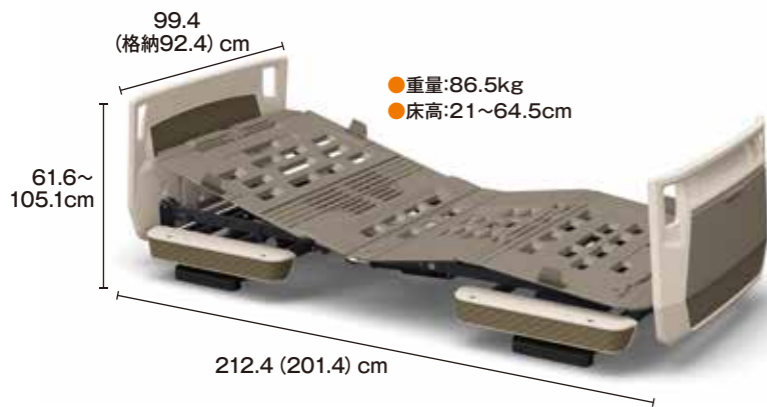

※( ):ミニ

※表記の「ご利用者負担額」は、1割負担の金額です。※ご利用者様の負担割合が変更となる場合は、「ご利用者負担額」も変更されます。

◎もっと、もっと、身体にやさしくするために

介護用ベッドで一番多く利用されている背上げ機能をさらに磨きあげています。  
全面的に作り直したプラスラインボトムを採用することで、背上げ機能がグレードアップしています。

Comfort

背サポート

姿勢の崩れを防ぐ

腰ボトム

ベッドと体の軸を合わせる

腰サポート

骨盤を立てる

膝サポート

身長差をカバーする

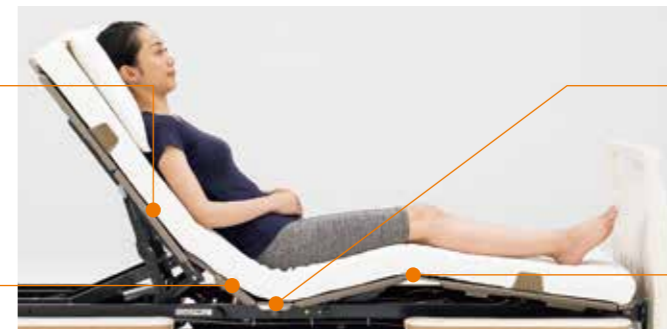

身体の軸とベッドの軸を合わせやすい  
新しいボトム分割 (腰ボトム)

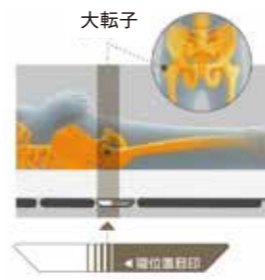

身長差をカバーする膝サポート

ベッドの屈曲位置

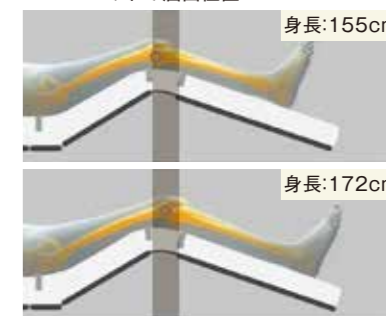

◎もっと、介護する方とつながるために

スマートフォン用の専用アプリも用意しました。家庭内呼び出し機能で、  
手元スイッチからスマートフォンに発信できます。  
また、スマートフォンでベッドの操作ができます。(使い方は動画で確認できます)  
もっとご家族とつながることで、よりよい介護の実現をサポートします。

「ベッド操作」  
アプリ



Link

ダウンロード  
無料



○スイングアーム介助バー

●重量:8.3kg

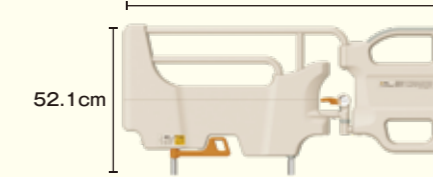

月額希望レンタル料 2,080円

ご利用者負担額 (1割)

208円

1004-0201:KS-099A

○ベッドサイドレール (1本)

●重量:2.5kg ※( ):KS-171Q

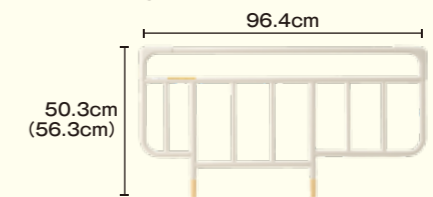

月額希望レンタル料 240円

ご利用者負担額 (1割)

24円 非課税

1004-0097:KS-161Q

1004-0107:KS-171Q

○ソフトカバー付きサイドレール

●重量:3kg



月額希望レンタル料 500円

ご利用者負担額 (1割)

50円

1004-0110:KS-161QC

その他の付属品は64Pに掲載しています。



# 特殊寝台.4

ベッド  
BED

1台8役! お使いになる方の体格やお部屋に合わせてサイズを変更。

## クオラONE

モーション  
背ボトムと膝ボトムの  
あげさを組み合わせた  
連動プログラム



状況に応じて、  
その場でベッドの長さ  
と幅が調節できます。



### クオラONE

- 1003-0125: KQ-B6327 (3モーター・91cm幅)
  - 1003-0126: KQ-B6307 (3モーター・83cm幅)
  - 1003-0123: KQ-B6426 (2モーション・91cm幅)
  - 1003-0124: KQ-B6406 (2モーション・83cm幅)
- [パラマウントベッド]

・レギュラー・ミニ



2モーション用  
リモコン

月額希望レンタル料 7,000円  
ご利用者負担額 (1割) **700円** 非課税

※83cm幅にも調節可能です。

#### ○スイングアーム介助バー

●重量:8.3kg 112cm

52.1cm

月額希望レンタル料 2,080円  
ご利用者負担額 (1割) **208円**

1004-0201: KS-099A

#### ○ベッドサイドレール (1本)

●重量:2.5kg ※( ):KS-171Q 96.4cm

50.3cm (56.3cm)

月額希望レンタル料 240円  
ご利用者負担額 (1割) **24円** 非課税

1004-0097: KS-161Q  
1004-0107: KS-171Q

#### ○ソフトカバー付きサイドレール

●重量:3kg 97.5cm

51cm

月額希望レンタル料 500円  
ご利用者負担額 (1割) **50円**

1004-0110: KS-161QC

その他の付属品は64Pに掲載しています。

身体のズレを抑えた、より安定した姿勢での起き上がり。

## 楽匠Z

らくしよ Zシリーズ

低くて安心! 超低床21cm

超低床のままサイドテーブル使用可  
ベッドに慣れていない方でも安心の高さ。  
足が床につきやすいので安定してお座り  
いただけます。



3モーション用  
リモコン

### 楽匠Z

- 1003-0089: KQ-7331 (レギュラー)
  - 1003-0090: KQ-7331L (ロング)
  - 1003-0091: KQ-7321 (ミニ)
- [パラマウントベッド]

・レギュラー・ロング・ミニ



月額希望レンタル料 7,000円  
ご利用者負担額 (1割) **700円** 非課税

### 楽匠Zシリーズ専用付属品

#### ○アクセスポート 基本セット

●サイズ:ベッド端からの距離70×床からグリップまでの高さ70~75・80cm、グリップサイズ:36×33cm ●重量:18.5kg  
●ご利用者の状態やお部屋のレイアウトに合わせて、ベッドの頭側・足側の左右(計4ヶ所)に取り付けられます(一部を除く)。

月額希望レンタル料 3,300円  
ご利用者負担額 (1割) **330円**

1004-0162: KQ-P70G

#### ○アクセスポート 垂直ポール

●サイズ:床から垂直ポール先端までの高さ117・122・127cm  
●重量:1kg  
●移乗や立位保持の補助具として利用できます。  
※アクセスポート基本セットと併せてお使いください。

月額希望レンタル料 550円  
ご利用者負担額 (1割) **55円**

1004-0161: KQ-P70P

### パラマウントベッド共通特殊寝台付属品

#### ○スイングアーム介助バー

●重量:8.3kg 112cm

52.1cm

月額希望レンタル料 2,080円  
ご利用者負担額 (1割) **208円**

1004-0201: KS-099A

#### ○ベッドサイドレール (1本)

●重量:2.5kg ※( ):KS-171Q 96.4cm

50.3cm (56.3cm)

月額希望レンタル料 240円  
ご利用者負担額 (1割) **24円** 非課税

1004-0097: KS-161Q  
1004-0107: KS-171Q

その他の付属品は64Pに掲載しています。

#### ○ソフトカバー付きサイドレール

●重量:3kg 97.5cm

51cm

月額希望レンタル料 500円  
ご利用者負担額 (1割) **50円**

1004-0110: KS-161QC

※表記の「ご利用者負担額」は、1割負担の金額です。※ご利用者様の負担割合が変更となる場合は、「ご利用者負担額」も変更されます。

ベッド  
BED

手すり  
歩行器  
杖  
スロープ  
車いす  
ベッド  
床すれ  
体位変換  
リフト  
見守り  
自動排泄  
特需福祉用具  
住宅改修  
移動  
床周り  
食事  
入浴排泄  
健康  
暮らし  
その他レンタル

Wide&Longで特別なゆとりの空間を。

楽匠wing



◎100cm幅のワイドサイズ  
ロングサイズへの切り替えも可能です

布団やシングルサイズのベッドと同じ感覚で使える100cm幅。さらに、ベッドの長さの切り替えも可能です。



◎独自の背上げ機能で  
より座位に近い姿勢で  
起き上がる

身体のずり落ちや圧迫感を大幅に軽減しながら、足先の下がった安定した姿勢で起き上がれます。



ラクリア  
3モーション用  
リモコン



●重量:105kg  
●床高:21.5~65cm

楽匠ウィング  
1003-0127:KQ-W6529 (ラクリア3モーション)  
[パラマウントベッド]



月額希望レンタル料 14,300円  
ご利用者負担額 (1割) **1,430円**

背上げ機能のみのシンプル1モーターベッド。



●重量:70kg  
●床高:25-29-33cm

アウラ電動ベッド  
1003-0068:KQ-51300  
[パラマウントベッド]



月額希望レンタル料 5,000円  
ご利用者負担額 (1割) **500円** 非課税

※表記の「ご利用者負担額」は、1割負担の金額です。※ご利用者様の負担割合が変更となる場合は、「ご利用者負担額」も変更されます。

パラマウントベッド共通特殊寝台付属品

スイングアーム介助バー  
1004-0201:KS-099A

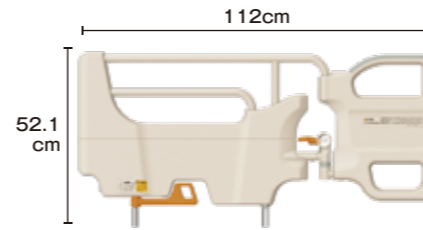

●重量:8.3kg  
月額希望レンタル料 2,080円  
ご利用者負担額 (1割) **208円**

サイドグリップ  
1004-0187:KS-030A



●重量:6.8kg  
月額希望レンタル料 1,100円  
ご利用者負担額 (1割) **110円**

ベッドサイドレール (1本)  
1004-0199:KS-111Q



●重量:2.2kg  
月額希望レンタル料 300円  
ご利用者負担額 (1割) **30円** 非課税

ベッドサイドレール (1本)  
1004-0097:KS-161Q  
1004-0107:KS-171Q

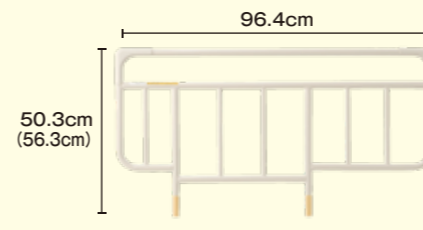

●重量:2.5kg  
※( ):KS-171Q  
月額希望レンタル料 240円  
ご利用者負担額 (1割) **24円** 非課税

ベッドサイドレール (1本)  
1004-0156:KS-191Q

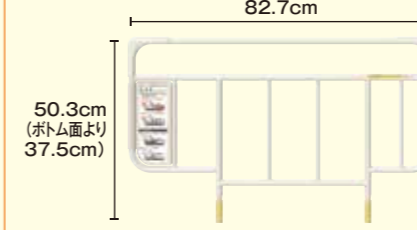

●重量:2kg  
月額希望レンタル料 240円  
ご利用者負担額 (1割) **24円** 非課税

ベッドサイドレール (1本)  
1004-0098:KS-151Q



●重量:1.8kg  
月額希望レンタル料 240円  
ご利用者負担額 (1割) **24円** 非課税

ソフトカバー付きサイドレール  
1004-0110:KS-161QC



●重量:3kg  
月額希望レンタル料 500円  
ご利用者負担額 (1割) **50円**

1004-0119:KS-171QC



●重量:3.3kg  
月額希望レンタル料 500円  
ご利用者負担額 (1割) **50円**

1004-0158:KS-191QC



●重量:2kg  
月額希望レンタル料 500円  
ご利用者負担額 (1割) **50円**

1004-0120:KS-151QC

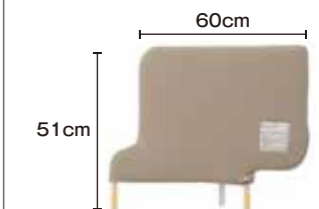

●重量:2.1kg  
月額希望レンタル料 500円  
ご利用者負担額 (1割) **50円**

# 特殊寝台付属品のご紹介

## マットレス 選びのポイント

ベッド上で快適に過ごすためには、  
利用される方の状態や利用目的に合った商品を選ぶことが必要です。

### 寝心地

自然な寝姿勢で、  
快眠できるマットレスを選びましょう。



### 動きやすさ

起き上がり、立ち上がりを優先する方は、  
かためのマットレスを選びましょう。



### 床ずれ防止

自分で寝返りできない方は、  
体圧分散効果の高いものを選びましょう。



### 材質

かたさだけでなく、  
通気性など材質の特徴も重視しましょう。



## ◎ベッド用テーブル選びのポイント

### リハビリテーブル

ベッドに自分で座って  
積極的に食事ができます。



### ベッドサイドテーブル

ベッドの上で背上げをした  
姿勢で食事ができます。



### オーバーテーブル

着脱簡単！  
サイドレールの上に置いて使用できます。



## ◎乗り移りをサポートする福祉用具

### トランスファーボード

お尻を滑らせて、  
ベッド・車いす間を移動。



### 介助ベルト

ハンドグリップを握ることで、  
身体を確実に支えます。



# 各種マットレスのご紹介

レベル	掲載ページ	商品名	マット幅	内部
かため	67 Page ページ	enta ハードマットレス リバーシブル	90cm幅 83cm幅	
		enta スタンダード マットレス リバーシブル	90cm幅 83cm幅	
		ツーウェイプラス マットレス リバーシブル	91cm幅	
68 Page ページ	68 Page ページ	ストレッチスリム マットレス	91cm幅	
		ハッピー そよフレックス	91cm幅 83cm幅	
		ツーウェイ マットレス リバーシブル	91cm幅	
		ソフィア E リバーシブル	91cm幅 83cm幅 91cm幅ショート 83cm幅ショート 100cm幅	
		テルサ リバーシブル	91cm幅 83cm幅	
		ストレッチグライド マットレス	91cm幅	
やわらかめ				

上記商品は、商品名横記載のページに詳細が紹介されています。また、マットレスのかたさは上記左のレベル表示を参考にしてください。

手すり  
歩行器  
杖  
スロープ  
車いす  
ベッド  
床ずれ  
体位変換  
リフト  
見守り  
自動排泄  
特需福祉用具  
住宅改修  
移動  
床周り  
食事  
入浴排泄  
健康  
くらし  
その他レンタル

手すり  
歩行器  
杖  
スロープ  
車いす  
ベッド  
床ずれ  
体位変換  
リフト  
見守り  
自動排泄  
特需福祉用具  
住宅改修  
移動  
床周り  
食事  
入浴排泄  
健康  
くらし  
その他レンタル

波型構造クッションを2枚採用したツインウエーブマットレス。

entaスタンダードマットレス

1005-0080: ENT90-DX (90cm幅)  
1005-0081: ENT83-DX (83cm幅)

entaハードマットレス

1005-0082: ENT90-HD (90cm幅)  
1005-0083: ENT83-HD (83cm幅)  
[フコク]

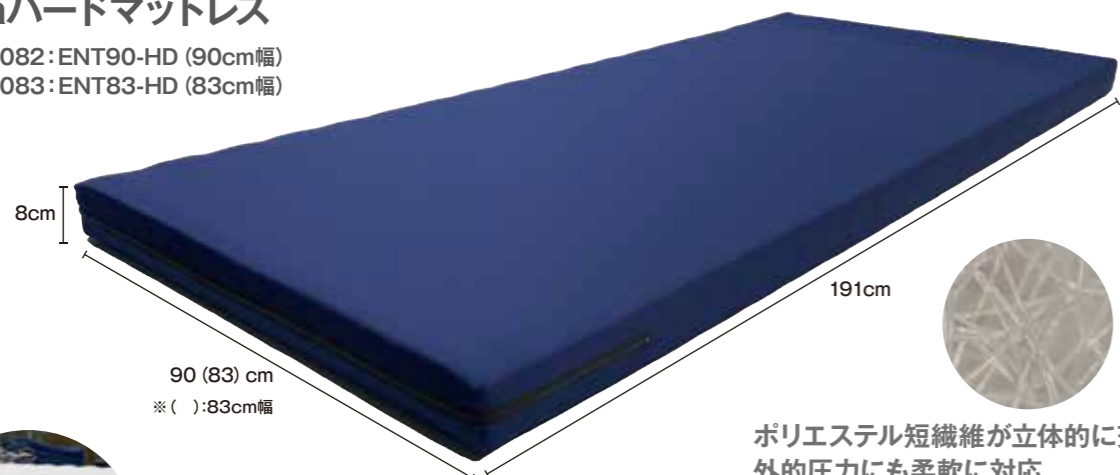

中央部に高密度クッションを挟むことでヘタりにくい構造。

ポリエステル短繊維が立体的に交差し、  
外的圧力にも柔軟に対応。  
通気性にも優れています。

月額希望レンタル料 2,000円  
ご利用者負担額 (1割) **200円** 非課税

やわらかなニット生地で、身体をしっかり支えながら優しくフィット。

ツーウェイプラスマットレス

1005-0084: HC94004900  
[西川]

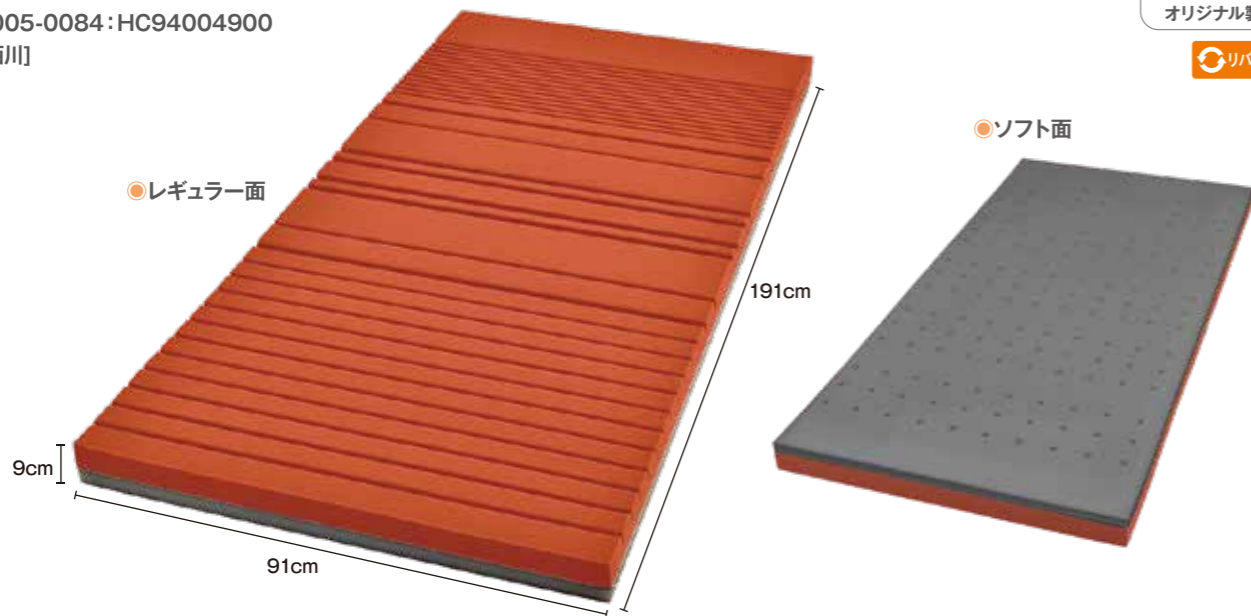

両面使えるリバーシブルタイプで、  
ソフト面はエアホール加工、  
レギュラー面にもスリット加工を施し、程良い通気性があります。

月額希望レンタル料 2,000円  
ご利用者負担額 (1割) **200円** 非課税

※表記の「ご利用者負担額」は、1割負担の金額です。※ご利用者様の負担割合が変更となる場合は、「ご利用者負担額」も変更されます。

動きやすさと快適なクッション性を  
両立する薄型・軽量マットレス。

ストレッチスリムマットレス

1004-0155: KE-771TQ  
[パラマウントベッド]

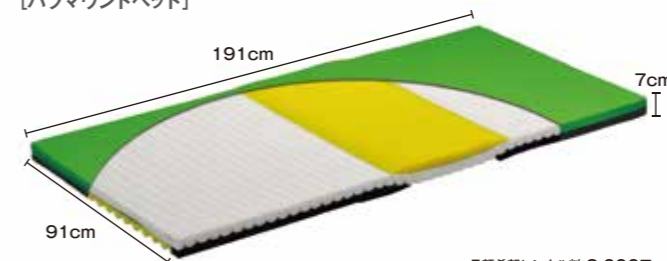

月額希望レンタル料 2,000円  
ご利用者負担額 (1割)  
**200円** 非課税

2層構造で、体圧分散性と通気性に  
優れたマットレス

ハッピーそよフレックス

1004-0148: 9233 (91cm幅)  
1004-0147: 9232 (83cm幅)  
[ハッピーおがわ]

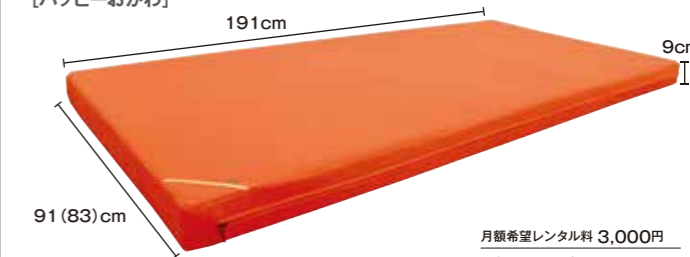

月額希望レンタル料 3,000円  
ご利用者負担額 (1割)  
**300円** 非課税

寝心地にこだわった寝具メーカー  
西川との共同企画商品。

ツーウェイマットレス

1004-0196: 2452-00084  
[西川]

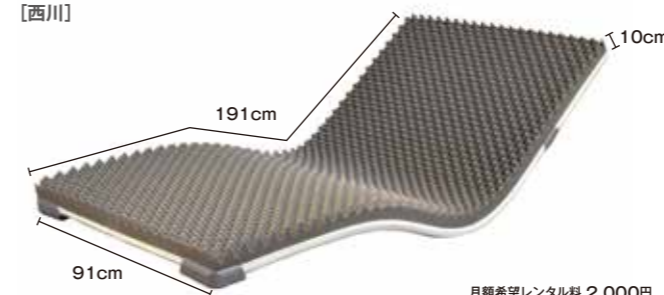

月額希望レンタル料 2,000円  
ご利用者負担額 (1割)  
**200円** 非課税

両サイドの硬めのウレタンフォームで端座位も安定。

ソフィア E

1004-0150: MHAV1091AE (91cm幅)  
1004-0151: MHAV1083AE (83cm幅)  
1004-0153: MHAV1091SAE (91cm幅ショート)  
1004-0154: MHAV1083SAE (83cm幅ショート)  
1004-0152: MHAV10100AE (100cm幅)  
[モルテン]



◎100cm幅のみ  
月額希望レンタル料 2,000円  
月額希望レンタル料 2,080円  
ご利用者負担額 (1割) **200円** 非課税  
ご利用者負担額 (1割) **208円**

様々なニーズに対応し満足度を向上する  
“質感が選べる”体圧分散式標準マットレス。

テルサ

1004-0176: MTL1291 (91cm幅)  
1004-0177: MTL1283 (83cm幅)  
[モルテン]

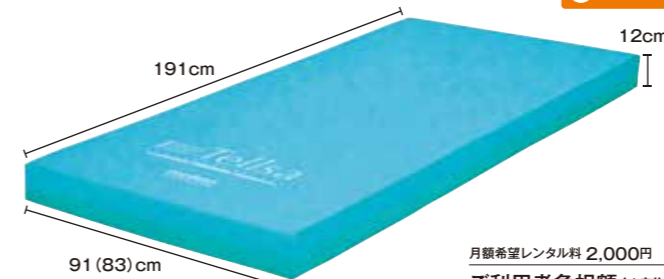

月額希望レンタル料 2,000円  
ご利用者負担額 (1割)  
**200円** 非課税

性質の異なる  
ウレタンフォームを2層追加。

ストレッチグライドマットレス

1004-0160: KE-791TQ  
[パラマウントベッド]

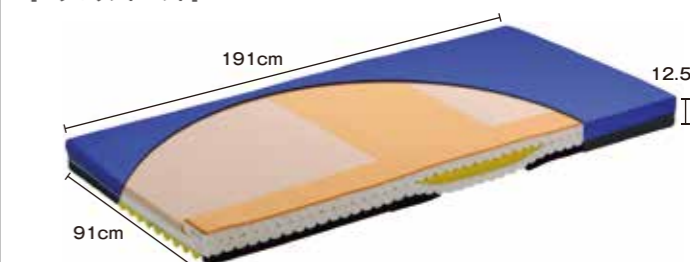

月額希望レンタル料 5,000円  
ご利用者負担額 (1割)  
**500円** 非課税

# 特殊寝台付属品 (テーブル等)

**移動ロック付きベッドサイドテーブル**  
1004-0205:KF-2923  
[パラマウントベッド]



月額希望レンタル料 3,520円  
ご利用者負担額 (1割)  
**352円**

●重量:16kg

**ベッドサイドテーブル**  
1004-0163:KF-1920  
[パラマウントベッド]



月額希望レンタル料 3,160円  
ご利用者負担額 (1割)  
**316円**

●重量:14kg

**リハビリテーブル**  
1004-0130:KF-840  
[パラマウントベッド]



月額希望レンタル料 3,520円  
ご利用者負担額 (1割)  
**352円**

●重量:13kg

**オーバーベッドテーブル**  
1004-0080:KF-832LA  
[パラマウントベッド]



月額希望レンタル料 3,670円  
ご利用者負担額 (1割)  
**367円**

●重量:20kg

**アジャストテーブル**  
1004-0022:KQ-090  
[パラマウントベッド]

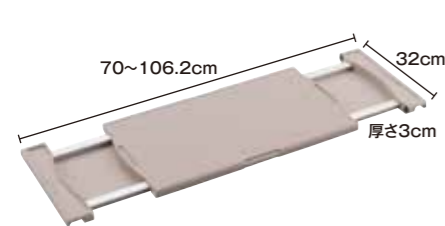

月額希望レンタル料 510円  
ご利用者負担額 (1割)  
**51円**

●重量:2.6kg

**オーバーテーブル**  
1004-0142:PGT-400LM  
[ブラッツ]

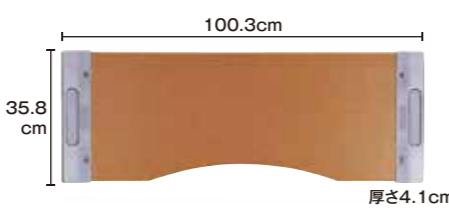

月額希望レンタル料 510円  
ご利用者負担額 (1割)  
**51円**

●重量:3.2kg

**ステンレスガートル台**  
1071-0001:SG280 (ガートル台)  
1071-0006:SG-264-WBGS (ガートル台 グリップ付)  
[新鋭工業]



※介護保険制度を利用したレンタルはできません。全額自己負担レンタルとなります。

●ガートル台  
●サイズ:ベース径40cm  
●重量:5.5kg  
月額希望レンタル料  
介護保険適用外 **1,040円**

●ガートル台 グリップ付  
●サイズ:高さ118~215×ベース径48cm  
●重量:4kg  
月額希望レンタル料  
介護保険適用外 **1,650円**

# 特殊寝台付属品 (移乗用具)

アコーディオン形状が移乗時の姿勢にぴったりフィット。

**フレックスボード**  
1004-0175:39580030  
[ラックヘルスケア]

使用方法を動画でチェック!



月額希望レンタル料 3,540円  
ご利用者負担額 (1割)  
**354円**

●サイズ:110×50cm  
●重量:1.6kg

快適スライディングボードで移乗サポート。

**マスターグライド M**  
1004-0146:39580001  
[ラックヘルスケア]

使用方法を動画でチェック!



月額希望レンタル料 840円  
ご利用者負担額 (1割)  
**84円**

●サイズ:幅35×長さ60cm  
●重量:820g

身体にしっかりフィットし安全にサポート。

**マスターベルト M**  
1004-0145:39580011  
[ラックヘルスケア]

使用方法を動画でチェック!



月額希望レンタル料 1,570円  
ご利用者負担額 (1割)  
**157円**

●ウエストサイズ:72~120cm  
●重量:320g

筒状でクルクル回しながらスライド。

**移座えもんシート BLACK ML**  
1004-0173:-  
[モリトー]

使用方法を動画でチェック!

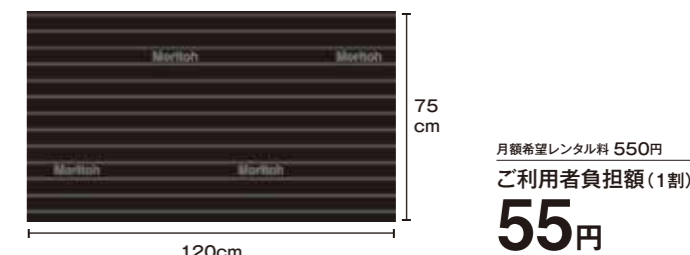

月額希望レンタル料 550円  
ご利用者負担額 (1割)  
**55円**

※表記の「ご利用者負担額」は、1割負担の金額です。※ご利用者様の負担割合が変更となる場合は、「ご利用者負担額」も変更されます。

床ずれ防止用具 選びのポイント

床ずれ防止用具は、より広い面で支えることにより体圧を分散する静的なもの(静止型)と、複数のエアセルなどを膨張・収縮させる動的なもの(エアマット)とに分けられます。



寝心地

自然な寝姿勢で、快眠できるマットレスを選びましょう。



介護のしやすさ

マットレス上での介護のしやすさも考慮し、沈み込みや機能(自動体位変換)なども重視しましょう。



床ずれ防止

寝返りが難しく、ベッド上での時間が長い方は、体圧分散効果の高いマットレスを選びましょう。



動きやすさ

自分で寝返りができる方は、動きやすく安楽性のあるマットレスを選びましょう。

OHスケールを利用した(床ずれ発生リスク度)の判定

下記のリスク判定結果(合計点数)を参考に、ご利用される方に適したマットレスを選定することができます。

圧迫力/ずれ力の影響を受けやすい4つの要因	①自力体位変換(寝返り)能力	あり: 0点	どちらでもない: 1.5点	なし: 3点
	②病的骨突出(やせ体型)	なし: 0点	軽度・中重度: 1.5点	高度: 3点
	③浮腫(むくみ)	なし: 0点		あり: 3点
	④関節拘縮(下肢の変形)	なし: 0点		あり: 1点

①~④の合計点数を算出し、選定します。

タイプ	掲載ページ	商品名	合計点			
			0点: リスク無し	1~3点: 軽度	4~6点: 中等度	7~10点: 高度
静止型 マットレス	72P	ファセットケアマットレス		■■■■■		
		エバープラウドマットレス		■■■■■		
		ナーセントコンタ			■■■■■	
エア マットレス	73P	ビリーブ	■■■■■			
		ステージア		■■■■■		
		マイクロクライメイト ネクサス アイビー		■■■■■		
		マイクロクライメイト ビッグセル アイズ			■■■■■	
	74P	スコープ	■■■■■			
		オスカー		■■■■■		
変換器 体位		こごちあ利楽flow			■■■■■	
		ラゲーナ		■■■■■		

※表記の「ご利用者負担額」は、1割負担の金額です。※ご利用者様の負担割合が変更となる場合は、「ご利用者負担額」も変更されます。

独自の六角形スリットがかなえる体圧分散と寝返りしやすさのバランス。

ファセットケアマットレス

1005-0085:KG1496 (91cm幅)  
1005-0086:KG1497 (83cm幅)  
[イノアックリピング]

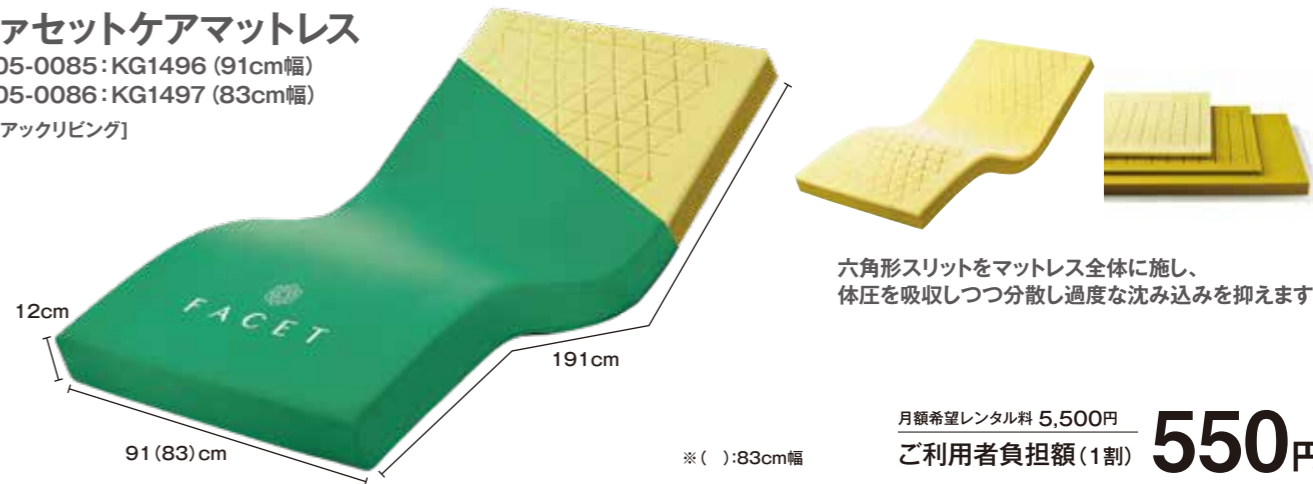

六角形スリットをマットレス全体に施し、体圧を吸収しつつ分散し過度な沈み込みを抑えます。

月額希望レンタル料 5,500円  
ご利用者負担額(1割) **550円**

静止型で最高クラスの体圧分散性にずれ軽減。

エバープラウドマットレス(ドライタイプ)

1005-0062:KE-621UQ (91cm幅)  
1005-0067:KE-623UQ (83cm幅)  
[パラマウントベッド]

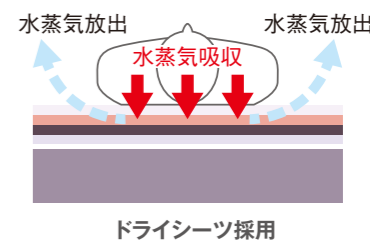
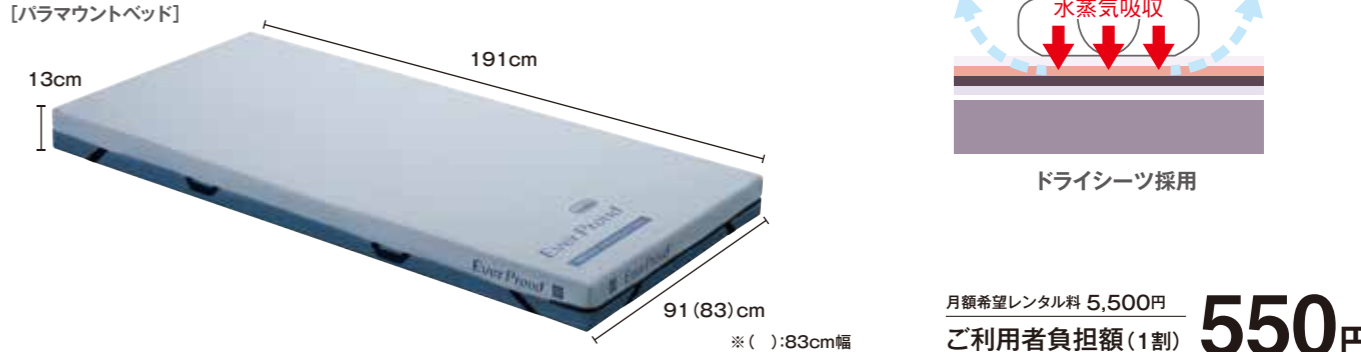

月額希望レンタル料 5,500円  
ご利用者負担額(1割) **550円**

3Dフォルムで優れた体圧分散性と姿勢保持を両立。

ナーセントコンタ(通気タイプ)

1005-0075:NCMA-91  
[アイ・ソネックス]

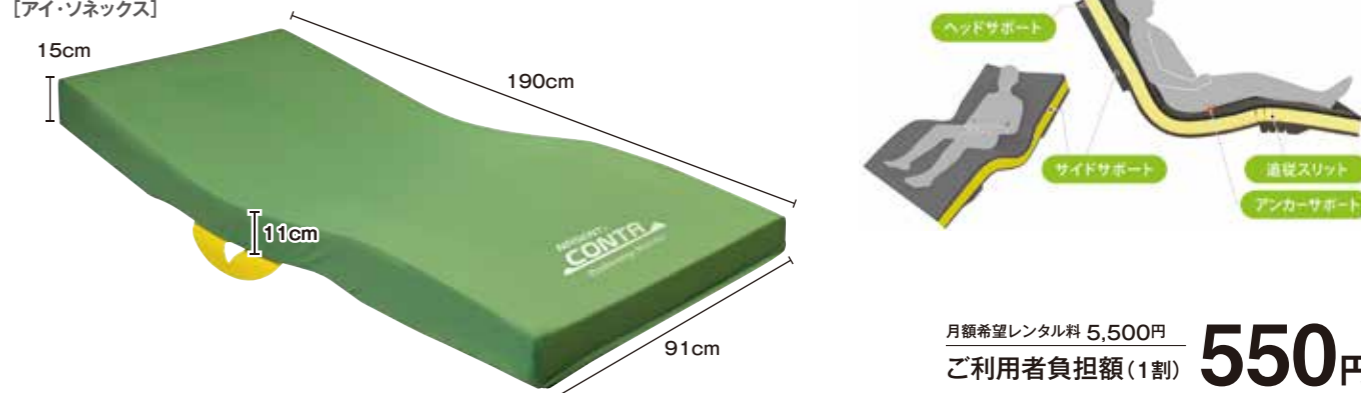

月額希望レンタル料 5,500円  
ご利用者負担額(1割) **550円**

寝返りの頻度を感知して  
圧対策を自動運転で行う。

ビリーブ

1005-0077:MBLV91  
[モルテン]

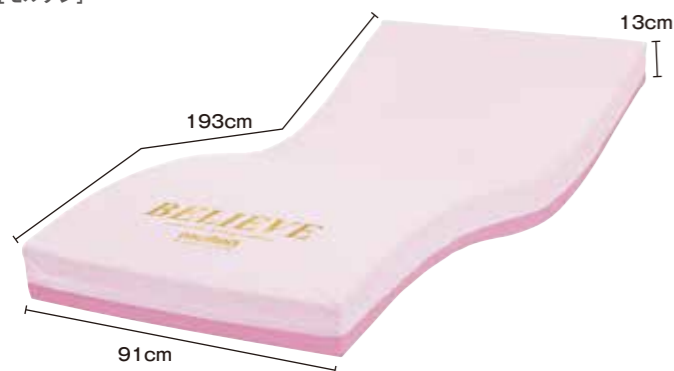

マットレスを背上げすると、  
自動的に「圧抜き」動作をおこない、  
さまざまな部位にかかる苦しさを緩和します。

月額希望レンタル料 6,600円  
ご利用者負担額(1割)  
**660円**

体圧分散式マットレスの基本特性を向上し、  
エアマットレスの弱点を対策。

ステージア

1005-0043:MSTA91 (91cm幅)  
1005-0044:MSTA83 (83cm幅)  
[モルテン]

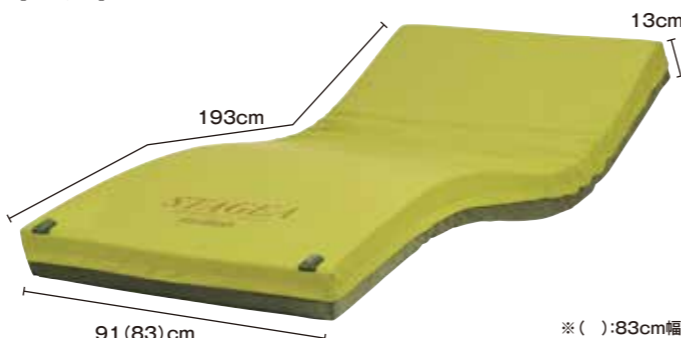

ひえ・寒さ対策



(リモコン部)

むれ・暑さ対策



(リモコン部)

月額希望レンタル料 7,330円  
ご利用者負担額(1割)  
**733円**

背上げと端座位シーンをテーマに開発した  
傾斜型2層式エアセル。

マイクロクライメイト ネクサス アイビー

1005-0087:CR-773 (90cm幅)  
1005-0088:CR-770 (84cm幅)  
[ケーブ]



予め18度の傾斜をつけた傾斜型2層式エアセルが、  
斜め下へ向かう力を受け止め、身体のずり落ちを軽減します。

使用方法を  
動画で  
チェック!



月額希望レンタル料 8,800円  
ご利用者負担額(1割)  
**880円**

皮膚局所の温度と湿度の状態をより快適に保つ、  
新機能「ファンモーター」を搭載。

マイクロクライメイト ビッグセル アイズ

1005-0072:CR-753  
[ケーブ]



使用方法を  
動画で  
チェック!



月額希望レンタル料 9,900円  
ご利用者負担額(1割)  
**990円**

全自動運転のロボティックマットレス。

スコープ

1005-0089:MSCP91 (91cm幅)  
1005-0091:MSCP83 (83cm幅)  
1005-0090:MSCP91S (91cm幅ショート)  
1005-0092:MSCP83S (83cm幅ショート)  
[モルテン]

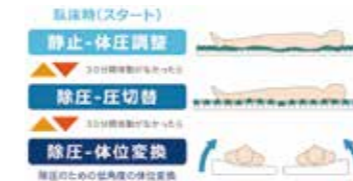
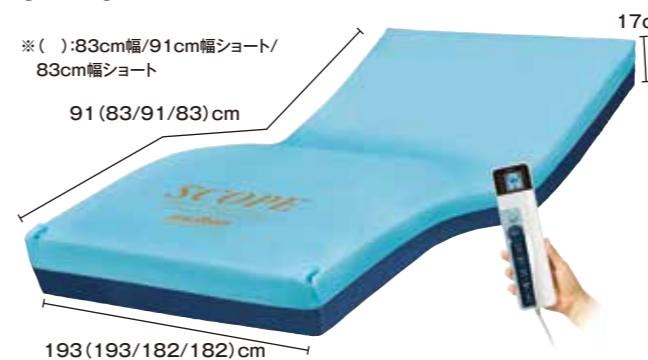

リモコンの全自動ボタンを押すだけで  
さまざまな身体状態のご利用者に  
適応できます。

月額希望レンタル料 20,000円  
ご利用者負担額(1割)  
**2,000円** 非課税

体重設定から体位変換、姿勢保持を  
全自動で行うエアマットレス。

ここちあ利楽flow

1005-0073:KE-911S (91cm幅)  
1005-0074:KE-913S (83cm幅)  
[パラマウントベッド]

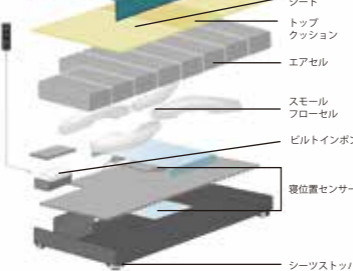

月額希望レンタル料 9,000円  
ご利用者負担額(1割)  
**900円** 非課税

様々な身体状況のご利用者に対応する  
自動体位変換付き高機能エアマットレス。

オスカー

1005-0051:MOSC91 (91cm幅)  
1005-0052:MOSC83 (83cm幅)  
1005-0053:MOSC91S (91cm幅ショート)  
1005-0054:MOSC83S (83cm幅ショート)  
[モルテン]

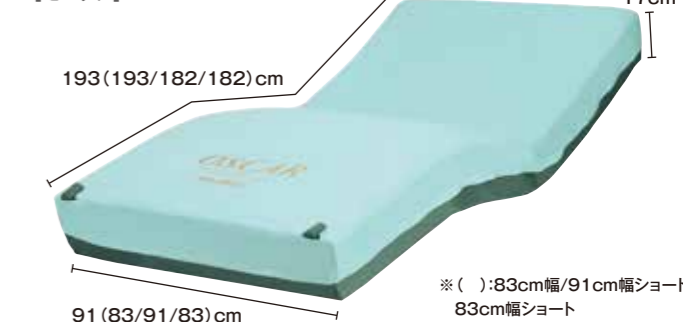

月額希望レンタル料 9,410円  
ご利用者負担額(1割)  
**941円**

体位変換器

療養者の快眠を守り、介護者の負担を軽減する、  
自動体位変換のエアマットレス。

スモールチェンジラグーナ

1006-0013:CR-703  
[ケーブ]



使用方法を  
動画で  
チェック!



月額希望レンタル料 9,000円  
ご利用者負担額(1割)  
**900円** 非課税

※表記の「ご利用者負担額」は、1割負担の金額です。※ご利用者様の負担割合が変更となる場合は、「ご利用者負担額」も変更されます。

体位変換器は、この原理やクッション等を利用し、床面との摩擦抵抗を少なくすることで、寝返りなどの体位変換を補助するものです。

### 抜群のフィット感と復元性で、いつも快適なポジショニング。



**体位変換用ハンドル付!**  
ロールタイプ・ワイド共に体位変換に便利なハンドルが付いています。介護者は、仰臥位(仰向け)から側臥位(横向き)への体位変換を簡単に負担なく行うことができます。

**ナーセントEx**  
1006-0009:- (ロール100)  
1006-0008:- (ロール150)  
1006-0007:- (ロール200)  
1006-0010:- (ワイド)  
1006-0012:- (ユーLサイズ)  
[アイ・ソネックス]

- ロール100**  
月額希望レンタル料 1,700円  
ご利用者負担額(1割) **170円**
- ロール150**  
月額希望レンタル料 2,100円  
ご利用者負担額(1割) **210円**
- ロール200**  
月額希望レンタル料 2,200円  
ご利用者負担額(1割) **220円**
- ワイド**  
月額希望レンタル料 1,650円  
ご利用者負担額(1割) **165円**
- ユーLサイズ**  
月額希望レンタル料 1,650円  
ご利用者負担額(1割) **165円**

大小の低反発クッションで理想的な角度を実現。

**ナーセントパットA 3P**  
1006-0001:-  
[アイ・ソネックス]

月額希望レンタル料 2,610円  
ご利用者負担額(1割)

**261円**

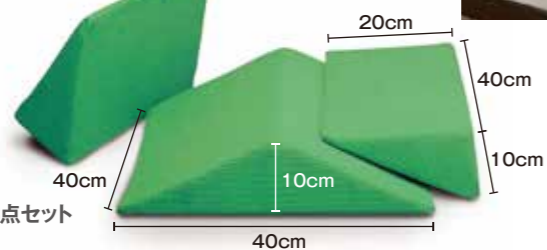

**ナーセントEx・ナーセントパットAのポジショニング例**



○円背の方の背上げ姿勢



○食事介助時の背上げ姿勢



○側臥位(横向き)+上肢サポート



○仰臥位(仰向け)での仙骨部圧分散



○背抜き



○おむつ交換の清拭

横向き姿勢の保持も可能。おむつ交換が楽に、より安全に。

**ペンギンサポート**  
1006-0011:KE-100S  
[パラマウントベッド]

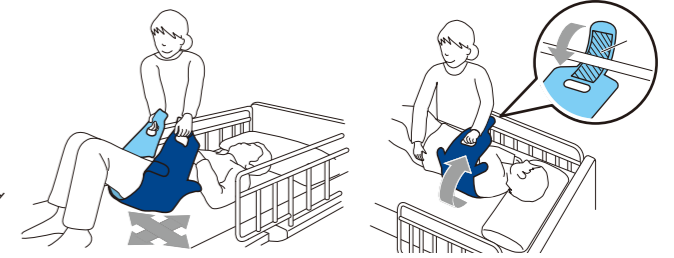
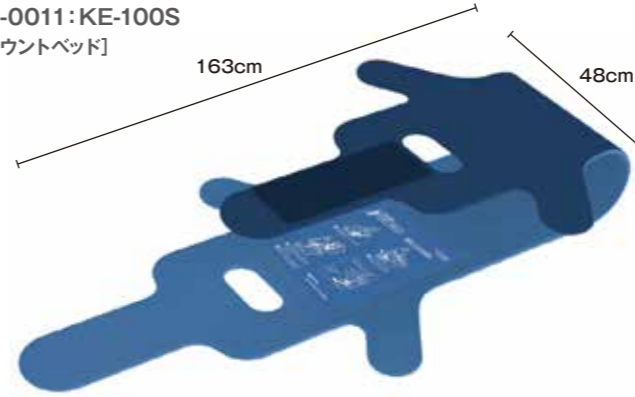

月額希望レンタル料 1,100円  
ご利用者負担額(1割) **110円**

### 新発想の体位変換器。

**ライトターン**  
1006-0004:LTURN  
[アイ・ソネックス]

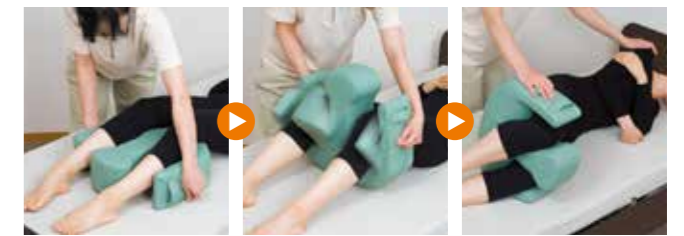
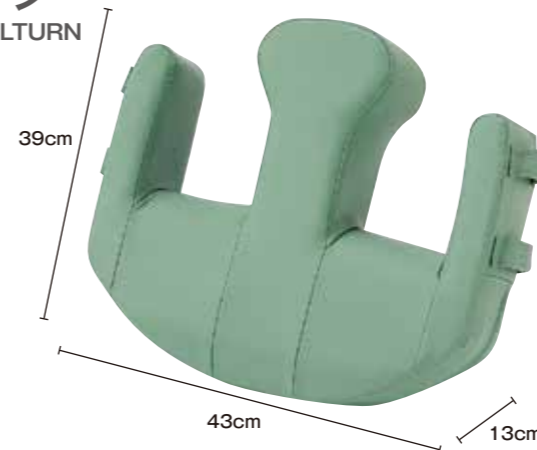

使用方法を動画でチェック!



月額希望レンタル料 1,570円  
ご利用者負担額(1割) **157円**

ひとつのクッションで様々な対応が可能。

**スネーククッション**  
1006-0002:-  
[ケーブ]

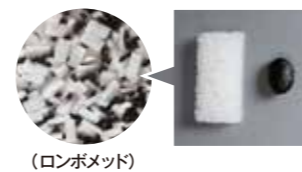

直径20×長さ220cm



月額希望レンタル料 2,610円  
ご利用者負担額(1割) **261円**

※表記の「ご利用者負担額」は、1割負担の金額です。※ご利用者様の負担割合が変更となる場合は、「ご利用者負担額」も変更されます。



# 移動用リフトのご紹介

リフト  
LIFT

移動の際、人が人を持ち上げることは、ご利用者・介助者双方にとって負担が大きく、危険です。リフトを使えば、ご利用者を安全に移動できる上、介助者の腰痛予防及び介助負担の軽減にも大きな効果があります。

## 用途別タイプ紹介

### 座った状態のまま移動したい

シートや手すりなどを使い、お尻や腕を支えて持ち上げるもの(スタンディングリフト)



78P

●スカイリフト



78P

●Hug L1

### ベッドから寝たまま移乗したい

専用の吊り具(スリングシート)を使い、体を吊り上げて移動するもの



79P

●ベッドサイド用リフト



79P

●移動式リフト

### 立ち座りの負担を減らしたい

いすの座面を昇降させ、体を押し上げることで立ち上がりを補助してくれるもの



80P

●エコライト

80P

●リクライニング

80P

●ローザ

80P

●リフミア

### 屋外⇄屋内の出入りを楽に行いたい

座面が電動で上下することで、地面と屋内との段差を昇降してくれるもの



81P

●車椅子用電動昇降機



82P

●アルコー6000型

82P

●リーチ

### 階段の昇り降りが難しい

座ったまま電動で階段を昇降できるもの

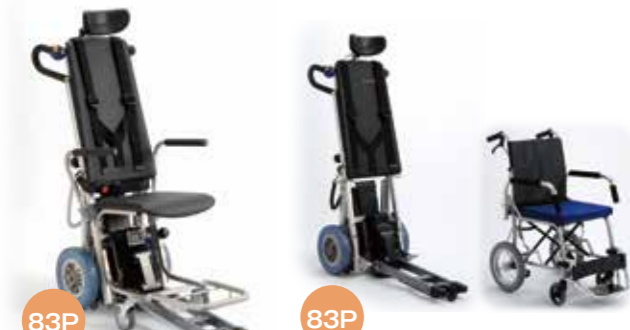

83P

●階段移動用リフト

83P

●階段昇降ユニット

### 浴槽へ安全に入りたい

浴槽または浴室に設置し、上下移動しながら浴槽へ入り出すもの



83P

●バスリフト



83P

●マイティエースII

※表記の「ご利用者負担額」は、1割負担の金額です。※ご利用者様の負担割合が変更となる場合は、「ご利用者負担額」も変更されます。

# 移動用リフト.1

リフト  
LIFT

## スリングシートがいない新しいリフト 操作が簡単で、狭い場所でも使用可能。

一人で立ち上がることが難しい方用の移乗サポートロボットです。ベッドから車いす、車いすからお手洗いの移乗介助と立位保持を行うことができます。

### Hug L1

1012-0043:L1-01  
[FUJI]



#### ◎かるがる移乗

装置重量が30kgと軽く、また移動用キャスターも6個使用しているため、立ち上がり後のお手洗いや車いすへの移動も軽くなれます。

#### ◎オムツではなく、お手洗いへ

移乗介助に力を使うことなく手軽にできるので、今までオムツを使っていた方も快適にトイレでの排泄ができます。



85~120cm

55cm

88cm

●重量:30kg ●耐荷重:100kg

月額希望レンタル料 25,000円

ご利用者負担額(1割)

**2,500円** 非課税

## 簡単操作で乗り移りをサポート。

### スカイリフト

1012-0017:SL2009U  
[アイ・ソネックス]



135.7cm

50.5cm

96cm

●重量:37kg ●耐荷重:100kg

月額希望レンタル料 20,000円

ご利用者負担額(1割)

**2,000円** 非課税

#### ◎スカイリフト専用スリングシート



#### ◎エアスリング

希望小売価格(税込)

**40,700円**

- ①Mサイズ ②Lサイズ
- 適応サイズ:胸回り①65~90 ②85~110cm
- 材質:(表生地)ポリエステルメッシュ (芯材)ポリエチレン発泡体 (テープ)ナイロン (滑り止め)塩化ビニル、綿

#### ◎サポートスリング

希望小売価格(税込)

**37,400円**

- ①Mサイズ ②Lサイズ
- 適応サイズ:①胸回り65~90cm ②胸回り85~110cm
- 材質:(表生地)ポリエステルメッシュ (芯材)ポリエチレン発泡体 (テープ)ナイロン

手すり  
歩行器  
杖  
スロープ  
車いす  
ベッド  
床すれ  
体位変換  
リフト  
見守り  
自動排泄  
特需福祉用具  
住宅改修  
移動  
床周り  
食事  
入浴排泄  
健康  
くらし  
その他レンタル

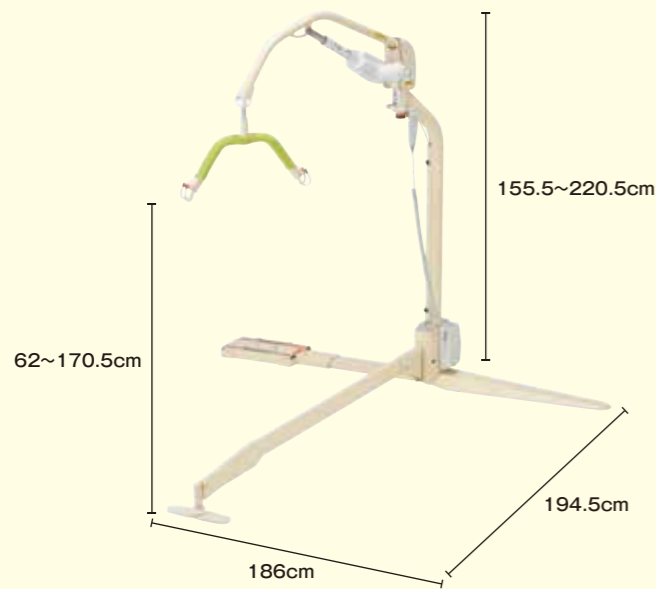

耐荷重120Kg!  
大柄な人でも安心して移乗できるリフト。

ベッドサイド用リフト  
1012-0044:IL-200  
[いうら]



- 重量:76kg
- 耐荷重:120kg

月額希望レンタル料 18,900円  
ご利用者負担額(1割) **1,890円** 非課税



リフト初心者でも  
安心して利用できる移動式リフト。

移動式リフト  
1012-0045:EL-580  
[いうら]



- 重量:49kg
- 耐荷重:120kg

月額希望レンタル料 20,000円  
ご利用者負担額(1割) **2,000円** 非課税

●販売商品 ※介護保険での購入対象商品です。

通気性の良いメッシュタイプ。  
スリングシート メッシュタイプ<ローバック><ハイバック>  
[いうら]



●ローバック

●材質:ポリエステルメッシュ

●ローバック

希望小売価格(税込)  
**55,000円**



●ハイバック

●材質:ポリエステルメッシュ

●ハイバック

希望小売価格(税込)  
**66,000円**

※表記の「ご利用者負担額」は、1割負担の金額です。※ご利用者様の負担割合が変更となる場合は、「ご利用者負担額」も変更されます。

安楽な座り心地と安全な立ちあがりに配慮した  
リフトアップチェア。

電動リフトアップチェア リフミア

1012-0050:KD-863  
[パラマウントベッド]

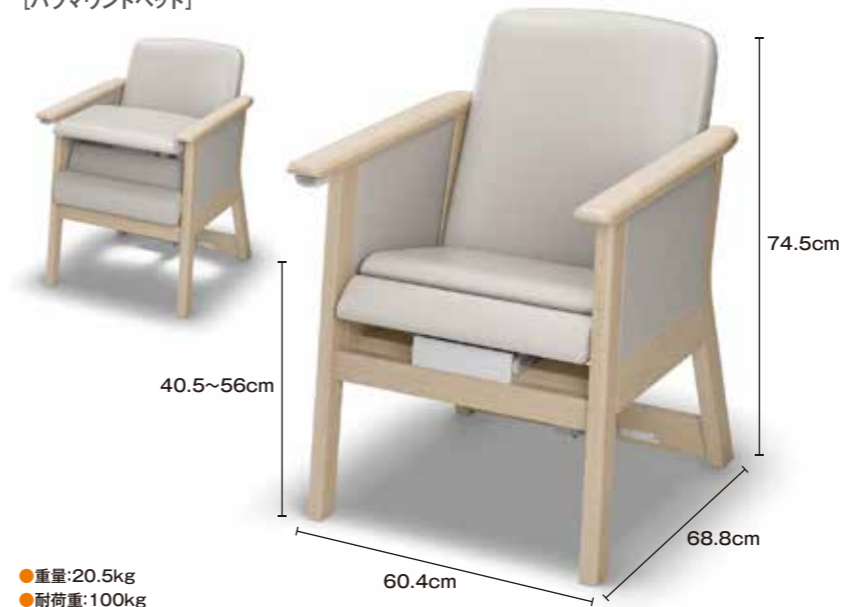

- 重量:20.5kg
- 耐荷重:100kg

リフミア  
Lifmia  
電動リフトアップチェア



親しみやすい無垢材の質感と  
ナチュラルカラーでお部屋を彩ります。

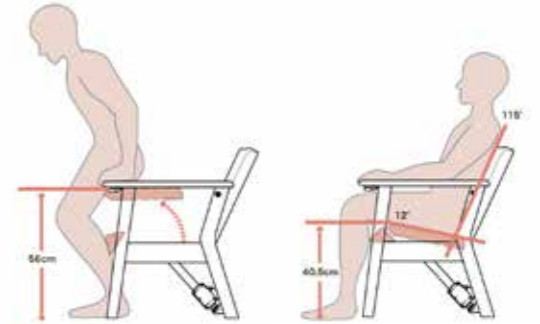

月額希望レンタル料 8,250円  
ご利用者負担額(1割) **825円**

床や畳からの立ち上がりに。

独立宣言エコライト

1012-0033:DSERA  
[コムラ製作所]



- 重量:36kg
- 耐荷重:100kg

月額希望レンタル料 10,420円  
ご利用者負担額(1割)

**1,042円**

座板が低く、  
床からの乗り降りが楽々。

独立宣言ローザ  
コンパクトシート

1012-0025:DSRS-C  
[コムラ製作所]



- 重量:42kg
- 耐荷重:80kg

月額希望レンタル料 13,610円  
ご利用者負担額(1割)

**1,361円**

座板の上下に加え、  
電動リクライニング、  
チルト機能を持った  
「独立宣言」の高級タイプ。

独立宣言リクライニング

1012-0036:DSREC  
[コムラ製作所]



- 重量:45kg
- 耐荷重:100kg

月額希望レンタル料 17,600円  
ご利用者負担額(1割)

**1,760円**

車いすのまま段差のあるところを移動可能。

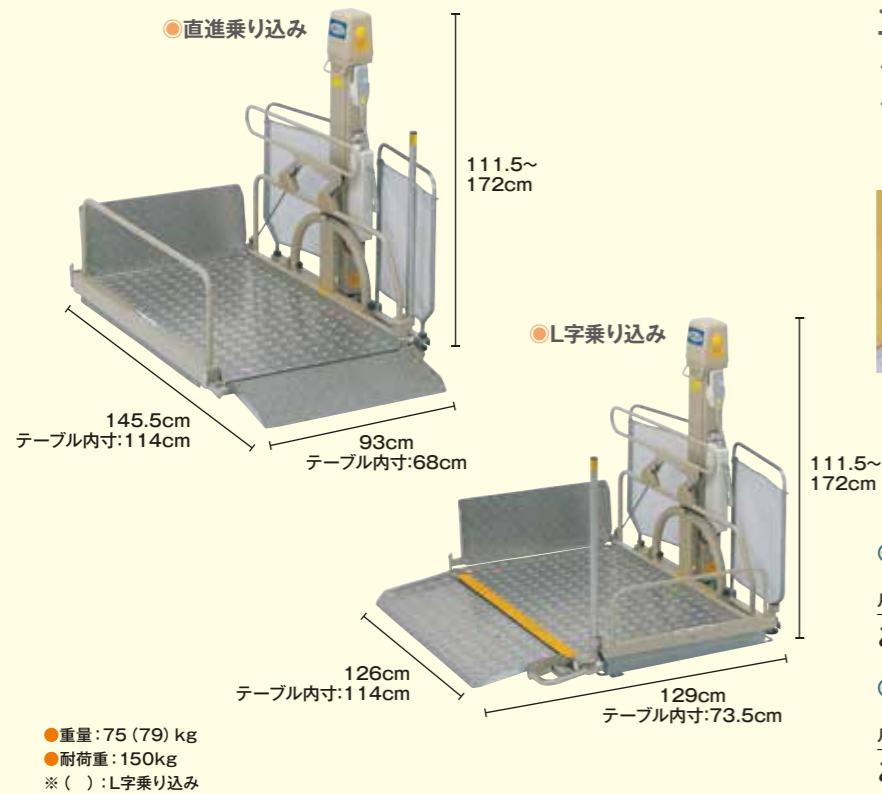

車椅子用電動昇降機

1012-0028:UD-320CS(直進乗り込み)  
1012-0029:UD-320CL(L字乗り込み)  
[いうら]

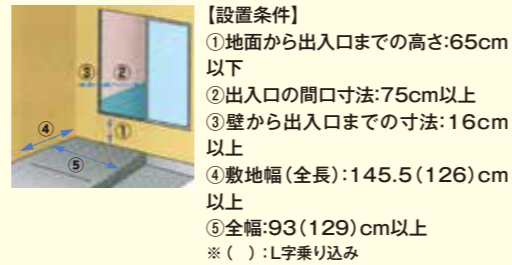

●直進乗り込み

月額希望レンタル料 22,980円  
ご利用者負担額(1割) **2,298円**

●L字乗り込み

月額希望レンタル料 24,080円  
ご利用者負担額(1割) **2,408円**

高さ90cmまでの段差に対応。

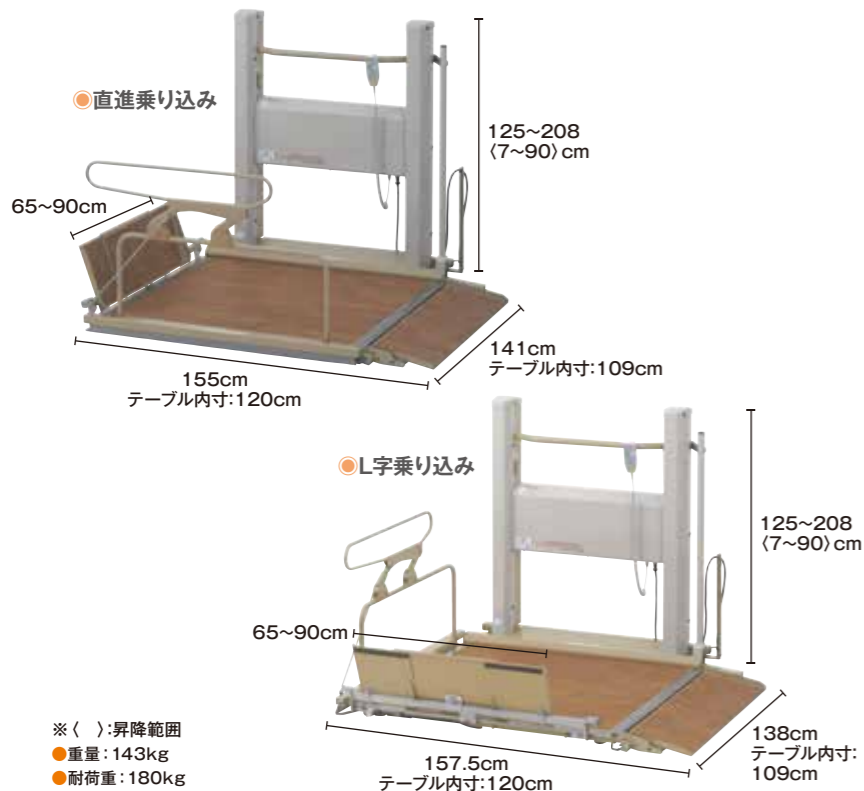

車椅子用電動昇降機 UD-900

1012-0049:UD-900  
[いうら]

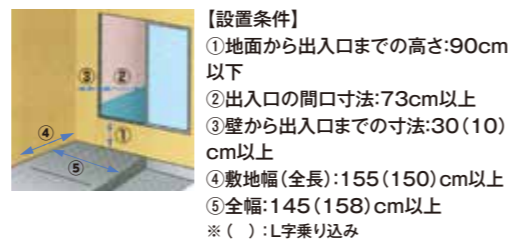

月額希望レンタル料 38,500円  
ご利用者負担額(1割) **3,850円**

揺れに強く、介助者も同乗可能。

車椅子用電動昇降機 UD-1200

1012-0041:UD-1200  
[いうら]

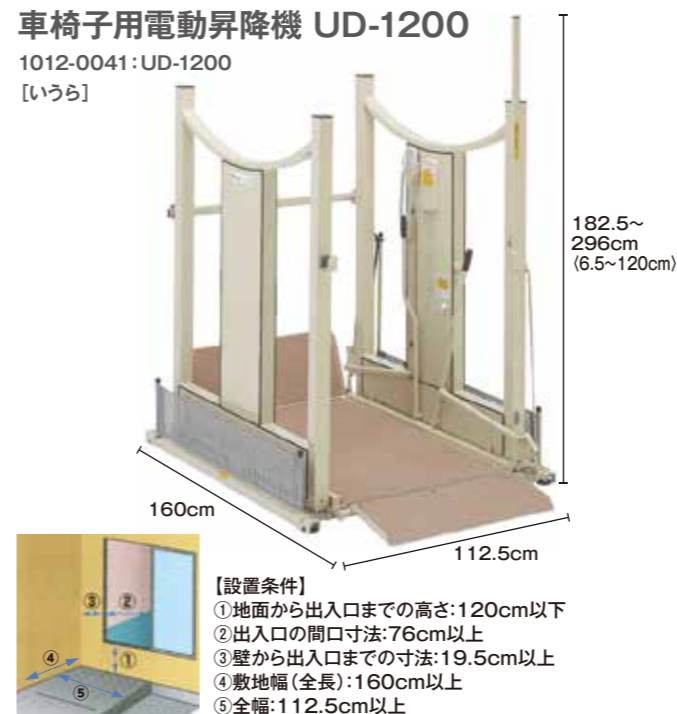

※( ):昇降範囲  
●重量:145kg  
●耐荷重:200kg  
月額希望レンタル料 42,660円  
ご利用者負担額(1割) **4,266円**

様々な玄関での段差を解消する据え置き型コンパクトリフト。

リーチ(電動式)

1012-0046:MREAD  
[モルテン]

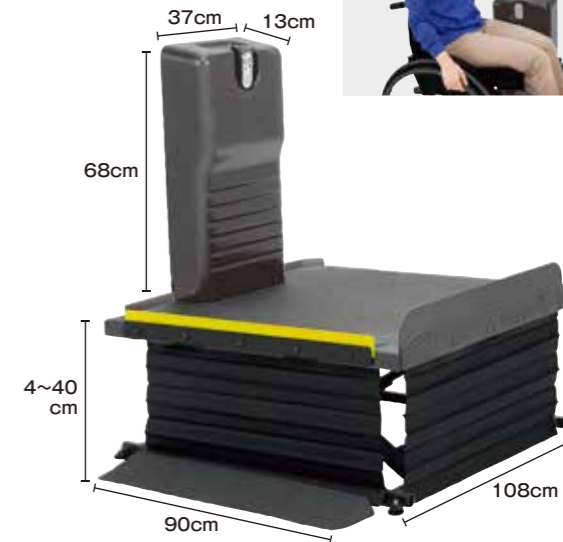

●重量:52kg  
●耐荷重:150kg  
月額希望レンタル料 13,200円  
ご利用者負担額(1割) **1,320円**

玄関の上りかまち専用リフト。



●重量:33kg  
●耐荷重:100kg



アルコー6000型

1012-0048:100574  
[星光医療器製作所]



座席回転時の挟み込みや衝突など、外部から負荷が掛かると回転が止まる安全構造です。

月額希望レンタル料 13,600円  
ご利用者負担額(1割) **1,360円**

※表記の「ご利用者負担額」は、1割負担の金額です。※ご利用者様の負担割合が変更となる場合は、「ご利用者負担額」も変更されます。

外出時ネックだった階段もこれで解決。

階段移動用リフト

J-MAXシリーズ (J-SEATモデル)

1012-0021: J-SEAT [サンワ]



●重量: 40kg ●耐荷重: 120kg 月額希望レンタル料 50,000円 ●ご利用者負担額(1割) 5,000円 非課税

階段昇降後、着脱式の車いすで移動可能。

階段昇降ユニット<J-MAX> <J-COMPACT>

1002-0036: J-MAX (J-MAX) ※階段昇降ユニットJ-MAXは、J-MAX専用車いすJ-COMPACTとセットでご使用ください。 1001-0084: J-COMPACT (J-COMPACT) [サンワ]



(J-MAXをご利用される方へのご注意) J-MAXの利用については、本商品に関する所定の操作トレーニングを受講し、かつ年齢や利用環境等に関するチェックシートの項目が全てYESであった方が使用することができます。これらの条件を満たさない場合は、操作時の安全を期するため、商品の引渡しができませんのでご注意ください。

●J-MAX 月額希望レンタル料 47,140円 ●ご利用者負担額(1割) 4,714円 ●J-COMPACT 月額希望レンタル料 5,000円 ●ご利用者負担額(1割) 500円 非課税 ※ ( ) : J-COMPACT ●重量: 34 (12) kg ●耐荷重: 120 (100) kg

浴槽での立ち座りや出入りを補助する入浴用リフト。

入浴用リフト バスリフト

1012-0007: EWB101N [TOTO]

※浴槽の種類によっては、取り付けができない場合がありますので事前にご相談ください。



●重量: 19kg ●耐荷重: 100kg ●電源: バッテリー充電式 (充電時間45分) ●連続運転回数: 約20回 (満充電で60kgの方使用)

月額希望レンタル料 13,610円 ●ご利用者負担額(1割) 1,361円

ご家庭の浴室に設置可能。

マイティエースII 浴室セット

1012-0030: ACE-MBR [ミクニ]

※一部設置できない場合がありますので、詳しくはご相談ください。 ※工事費が別途必要です。



※ ( ) : 支柱ユニット ●重量: 7kg (17kg: アーム含・支柱全高200cmの場合) ●耐荷重: 90kg

月額希望レンタル料 40,000円 ●ご利用者負担額(1割) 4,000円 非課税

※表記の「ご利用者負担額」は、1割負担の金額です。 ※ご利用者様の負担割合が変更となる場合は、「ご利用者負担額」も変更されます。

認知症老人徘徊感知機器.1

認知症を持つ方の徘徊による危険を防ぐために、離床時や家屋の外に出ようとした時にセンサーによって感知し、介護者へ報知するために用います。

Diagram showing sensor placement and notification methods (SMS, email) for indoor and outdoor monitoring.

在宅介護の徘徊をお知らせするカメラ。

みまもりCUBE S

1011-0033: CubeS-0001-A [ラムロックアイズ]



コンセントにさすだけで簡単に見守りが可能。 手元の端末からいつでも画像を確認できます。

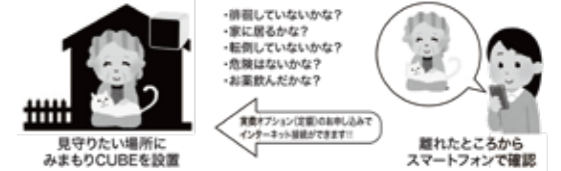

※別途初期費用 (3,850円※初月のみ)、通信費 (1台1,650円※月額) が必要となります。(介護保険適用外)

月額希望レンタル料 12,100円 ●ご利用者負担額(1割) 1,210円

超音波が動きを検知してお知らせ。

らくらく操作で老老介護でもOK!

CAREai ライトシリーズ かんたんモデル

1011-0020: CAREAI [ハカルプラス]



POINT 1: コードレスのセンサーで安心 POINT 2: わかりやすい停止ボタン2種 POINT 3: ボタンは3つだけかんたん操作

●商品構成: 超音波センサー CI-LU1、送信機 CI-LT1、ペンダント CI-LP1

月額希望レンタル料 5,500円 ●ご利用者負担額(1割) 550円

マットレスの下に簡単設置、心拍・呼吸・体動を感知して、離床・徘徊を知らせます。

バイオネクスト

1011-0023: BSR031NHL [バイオシルバー]

●サイズ: (受信機・中継器)幅5.8×高さ11.5×奥行1.7cm (センサーマット)幅80×高さ1~3×奥行14cm (人感センサー)幅4×高さ4.3×奥行3.9cm ●無線到達距離: 100m(見通し)



月額希望レンタル料 6,600円 ●ご利用者負担額(1割) 660円

※表記の「ご利用者負担額」は、1割負担の金額です。 ※ご利用者様の負担割合が変更となる場合は、「ご利用者負担額」も変更されます。

ベッドからの離床、移動等を検知し、無線で別室の介護者に知らせます。

## 離床センサー 家族コール3

[テクノスジャパン]

受信器は  
選べる2種類!

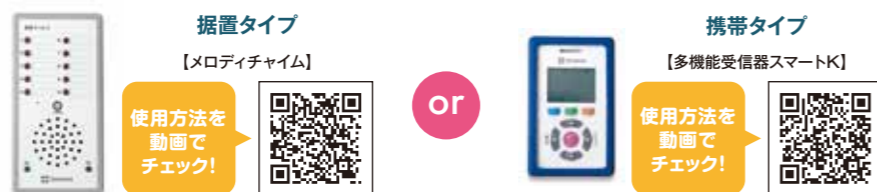

### ◎Aタイプ

マットを踏むと知らせます。

1011-0024:HK-3A (メロディチャイム)  
1011-0027:HKSM-3A (スマート)



(受信器)

・据置タイプ・携帯タイプ

月額希望レンタル料 5,500円  
ご利用者負担額 (1割)  
**550円**

### ◎Bタイプ

マットから起き上がると知らせます。

1011-0025:HK-3B (メロディチャイム)  
1011-0028:HKSM-3B (スマート)



(受信器)

・据置タイプ・携帯タイプ

月額希望レンタル料 5,500円  
ご利用者負担額 (1割)  
**550円**

### ◎Cタイプ

超音波・赤外線の範囲に入ると知らせます。

1011-0026:HK-3C (メロディチャイム)  
1011-0029:HKSM-3C (スマート)



◎超音波・赤外線センサー



(受信器)

・据置タイプ・携帯タイプ

月額希望レンタル料 5,500円  
ご利用者負担額 (1割)  
**550円**

### ◎スマートKの電波が届きにくい時はこちらをご使用ください!

1011-0030:HKSM-3A/RP (スマート・中継器付)  
1011-0031:HKSM-3B/RP (スマート・中継器付)  
1011-0032:HKSM-3C/RP (スマート・中継器付)

使用例 ● 通達距離の延長に。  
● 電波の届きにくいフロア間の受信に。  
● 入り組んだ建物内での受信に。  
複数のリピーターでリレーすることもできます。

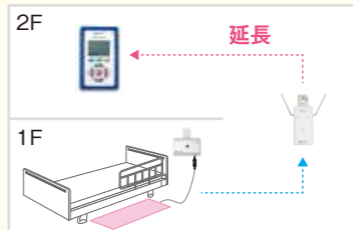

※全てセンサー・コンソール込み  
月額希望レンタル料 6,600円  
ご利用者負担額 (1割)  
**660円**

※表記の「ご利用者負担額」は、1割負担の金額です。※ご利用者様の負担割合が変更となる場合は、「ご利用者負担額」も変更されます。

# 自動排泄処理装置

排泄物をセンサーが感知し、自動的に吸引を行う装置で、トイレまでの移動や起き上がりなどが困難な場合でも、座ったまま、寝たままでの排泄が可能です。

レーザーをあてがい排尿すると、自動的に尿を吸引する自動採尿器。

## スカットクリーン本体

1013-0001:KW-65H  
[パラマウントベッド]



月額希望レンタル料 8,370円  
ご利用者負担額 (1割) **837円**

### ◎販売商品 ※介護保険での購入対象商品です。

## スカットクリーン レシーバーセット ●セット内容/レシーバー、尿タンク、ブラシ入れ

[パラマウントベッド]



◎男性用  
希望小売価格 (税込)  
**22,000円**



◎女性用  
希望小売価格 (税込)  
**25,300円**



尿タンク



ブラシ入れ

軽くなって持ち運びラクラク。

シャワーチェア [ユクリアAir]  
[バナソニック]



●材質: EVA樹脂、ポリプロピレン、アルミニウム、ステンレス



36,300円 37,950円

いつでも、楽しくワンアクション。  
楽しく開閉シャワーベンチ



※( ): Sコンパクト ●材質: ポリエチレン、EVA樹脂、アルミニウム等

31,900円 36,300円

狭い浴室でも使えるコンパクトサイズ。  
折りたたみシャワーベンチ FSフィット〈楽おり〉



●材質: ポリエチレン、エラストマー樹脂、ポリプロピレン、合成ゴム、EVA樹脂、アルミニウム

34,650円

狭い浴室でも使えるコンパクトサイズ。  
シャワーベンチMini



※( ): 背付 ●材質: ポリエチレン、EVA樹脂、アルミニウム

17,050円

22,000円

座ったまま、お尻を洗えて安心。  
折りたたみシャワーベンチHPフィット



●材質: ポリエチレン、EVA樹脂、アルミニウム等

46,750円

軽くて持ち出しやすく、出し入れラクラク。  
軽量浴槽台“あしびた”シリーズ すべり止めシートタイプ [アロン化成]



防かび・防汚加工で、お手入れも簡単。  
浴槽台 [ユクリアAir] レギュラーサイズ



※コンパクトサイズもあります。  
●材質: ポリプロピレン、スチレン系エラストマー、ステンレス、アルミニウム※③④のみEVA樹脂使用

23,100円 25,300円

トルク制御で適正な取り付けが可能。  
高さ調節付浴槽手すり



※( ): UST-200N  
●材質: ①②ステンレス、ポリプロピレン、エラストマー

35,200円 36,300円

今まで取り付けできなかったユニットバス対応の浴槽手すり。  
ユニットバス対応浴槽手すり



※( ): ショート  
●材質: アルミニウム、ポリプロピレン等

38,500円

わん曲した浴槽にも取り付け可能。  
入浴グリップ [ユクリア]



※( ): 200  
●材質: アルミニウム、ABS樹脂、ポリプロピレン等

30,800円

## 特定福祉用具 (入浴用品.2)

座面が360度回転。  
くるくるチェアD U型シート  
[ウチエ]



座位が安定しやすくヒヤリハットが軽減。  
座位安定シャワーキャリア  
[ビジョンタヒラ]



入浴スタイルの大変革!  
はねあげくん  
[アロン化成]



乗り移り便利な厚み2.5cmの薄型構造。  
バスボード  
[アロン化成]



軽くて丈夫なすのこ。  
フォーアクセスすのこ グレーチングタイプ  
[矢崎化工]



ご利用者の腰周りに優しくフィット。  
新・入浴用キャリアベルト  
[ダイヤ工業]



## 特定福祉用具 (排泄用品.1)

お手入れしやすくなった家具調トイレ。  
家具調トイレ セレクトR  
[アロン化成]



タイプ	幅/便座	①標準便座	②ソフト便座	③暖房便座	重量(kg)
コンパクト		50,600円(税込)	57,200円(税込)	68,200円(税込)	①②14.3③14.7
ノーマルタイプ	標準幅	70,400円(税込)	77,000円(税込)	88,000円(税込)	①②16.3③17
	ワイド幅	77,000円(税込)	83,600円(税込)	94,600円(税込)	①②16.7③17.4
はねあげタイプ	標準幅	85,250円(税込)	91,850円(税込)	102,850円(税込)	①②19.3③20
	ワイド幅	92,400円(税込)	99,000円(税込)	110,000円(税込)	①②21.3③22

タイプ	幅/便座	④標準・快適脱臭	⑤ソフト・快適脱臭	⑥暖房・快適脱臭	重量(kg)
コンパクト		76,450円(税込)	84,150円(税込)	92,950円(税込)	④⑤14.6⑥15.3
ノーマルタイプ	標準幅	96,250円(税込)	103,950円(税込)	112,750円(税込)	④⑤16.9⑥17.6
	ワイド幅	102,850円(税込)	110,550円(税込)	119,350円(税込)	④⑤17.3⑥18
はねあげタイプ	標準幅	111,100円(税込)	118,800円(税込)	127,600円(税込)	④⑤19.9⑥20.6
	ワイド幅	118,250円(税込)	125,950円(税込)	134,750円(税込)	④⑤21.9⑥22.6

水を使わず、臭いも漏らさず、排泄物等を密封。  
ラップポン・プリート(S)  
[日本セイフティー]



移乗・排泄・片付けの3つを支えるマルチサポートトイレ。

ポータブルトイレ FX-30「らくゾウくん」

[アロン化成]

SIAA ISO 22196 for KOHKIN

ノバロン® 配合 ※標準便座タイプ



FX-30

①標準便座	②ソフト便座	③暖房便座
38,500円(税込)	45,100円(税込)	56,100円(税込)
④標準・快適脱臭	⑤ソフト・快適脱臭	⑥暖房便座・快適脱臭
64,350円(税込)	72,050円(税込)	80,850円(税込)

FX-30S

⑦標準便座	⑧ソフト便座	⑨暖房便座
32,450円(税込)	39,050円(税込)	50,050円(税込)

(FX-30S) ミストブルー

●重量: ①②③④⑤⑥⑦⑧⑨⑩⑪⑫⑬⑭⑮⑯⑰⑱⑲⑳㉑㉒㉓㉔㉕㉖㉗㉘㉙㉚㉛㉜㉝㉞㉟㊱㊲㊳㊴㊵㊶㊷㊸㊹㊺ ㉠㉡㉢㉣㉤㉥㉦㉧㉨㉩㉪㉫㉬㉭㉮㉯㉰㉱㉲㉳㉴㉵㉶㉷㉸㉹㉺

生活空間に馴染む上質なデザイン。

ポータブルトイレ (座楽)ラフィーネ

[パナソニック]



①プラスチック便座	②プラスチック便座 (前後傾斜脚付き)	③長穴プラスチック便座 (前後傾斜脚付き)
33,000円(税込)	36,300円(税込)	36,300円(税込)
④ソフト便座 (前後傾斜脚付き)	⑤あたたか便座 (前後傾斜脚付き)	⑥脱臭プラスチック便座 (前後傾斜脚付き)
40,700円(税込)	51,700円(税込)	62,700円(税込)
⑦脱臭長穴プラスチック便座 (前後傾斜脚付き)	⑧脱臭ソフト便座 (前後傾斜脚付き)	⑨脱臭あたたか便座 (前後傾斜脚付き)
62,700円(税込)	67,100円(税込)	77,000円(税込)

●重量: ①②③④⑤⑥⑦⑧⑨⑩⑪⑫⑬⑭⑮⑯⑰⑱⑲⑳㉑㉒㉓㉔㉕㉖㉗㉘㉙㉚㉛㉜㉝㉞㉟㊱㊲㊳㊴㊵㊶㊷㊸㊹㊺ ㉠㉡㉢㉣㉤㉥㉦㉧㉨㉩㉪㉫㉬㉭㉮㉯㉰㉱㉲㉳㉴㉵㉶㉷㉸㉹㉺

シャワー・暖房・脱臭・温風乾燥を搭載した高機能トイレ。

家具調トイレ AR-SA1 (シャワピタ)

[アロン化成]

●ライトノーマル



①ライトノーマル 希望小売価格(税込)
143,000円
②ひじ掛けはねあげタイプ ③ひじ掛けはねあげタイプ・Hタイプ 希望小売価格(税込)
187,000円

●重量: ①②③④⑤⑥⑦⑧⑨⑩⑪⑫⑬⑭⑮⑯⑰⑱⑲⑳㉑㉒㉓㉔㉕㉖㉗㉘㉙㉚㉛㉜㉝㉞㉟㊱㊲㊳㊴㊵㊶㊷㊸㊹㊺ ㉠㉡㉢㉣㉤㉥㉦㉧㉨㉩㉪㉫㉬㉭㉮㉯㉰㉱㉲㉳㉴㉵㉶㉷㉸㉹㉺

便座の高さをアップ!

補高便座 [TOTO]



- レギュラー(普通)
- エロンゲート(大型)

- ①3cmタイプ
- ②5cmタイプ

希望小売価格(税込)

26,730円

※( ): レギュラー ●重量: 1.5kg ●材質: ポリプロピレン

便座に置くだけの簡単補高。

ソフト補高便座 [アロン化成]



※温水洗浄便座の場合には、設置できない機種があります。

- ①#3(補高:3cm) 希望小売価格(税込)

14,080円

- ②#5(補高:5cm) 希望小売価格(税込)

18,810円

●重量: ①600g ②850g ●材質: ポリウレタン

お尻にも足腰にも優しい ウォシュレット付補高便座。

ウォシュレット付補高便座 エロンゲートサイズ [TOTO]



- ①SBタイプ/補高便座3cmタイプ
- ②SBタイプ/補高便座5cmタイプ

希望小売価格(税込)

129,030円



S1タイプ

- ③S1タイプ/補高便座3cmタイプ
- ④S1タイプ/補高便座5cmタイプ

希望小売価格(税込)

144,430円

●重量: 1.5kg ●材質: PP樹脂

和式便座を洋式便座に変更。

サニタリースHG両用式 [アロン化成]



●重量: 3.2kg ●材質: ポリプロピレン

希望小売価格(税込)

23,320円

便座が電動で昇降し、立ち座りをサポート。

トイレリフト [TOTO]

[TOTO]



希望小売価格(税込)

223,960円

※別途工事費用がかかります。 ●重量: 28kg ●材質: 鋼板(塗装仕上げ)

ベッドのそばに設置できるトイレ。

ベッドサイド水洗トイレ [TOTO]



希望小売価格(税込)

504,900円

※別途工事費用がかかります。 ●重量: 約66kg



私たちは、在宅で療養される方、介護する方の生活環境に合わせて使いやすく、安全に生活できる住宅改修をご提案します。  
工事の内容に関しては、現地調査の際に詳しく説明させていただきます。

◎手すりの取付 歩行や昇り降り・立ち座りなどの負担を軽減



**玄関ポーチの手すり**  
玄関ポーチ階段の昇り降りとポーチ内での移動をサポートします。



**玄関の手すり**  
縦手すりでは靴の脱ぎ履きと段差の昇り降りを、横手すりでは移動をサポートします。



**トイレの手すり**  
L型手すりでは立ち座りのサポートをします。下地がない場合は補強板を使用します。



**浴室の手すり**  
縦手すりでは浴槽のまたぎをサポート、横手すりでは浴槽内の移動をサポートします。



**階段の手すり**  
柱がない場所でも補強板を使って、手すりを取付することができます。

この他にも「居室・寝室等」様々なニーズに対応した手すりがあります。まずはお気軽にご相談ください！

◎段差の解消 昇り降りの負担や、転落・つまづきなどのトラブルを軽減



**手すり付スロープ**  
家からの出入口をスロープにし、車いすでの外出が可能になりました。歩行を補助するための手すりも設置しました。



**手すり付階段**  
外出しやすいように手すり付階段を設置しました。

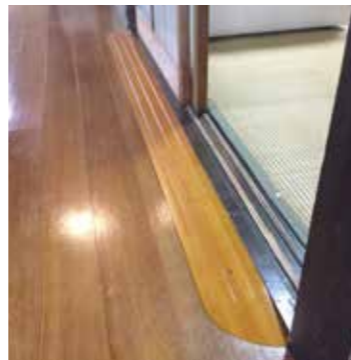

**スロープ**  
つまづきやすい敷居に木製スロープを設置しました。

◎床材の変更 滑りによる、転倒などのトラブルや移動のしにくさを軽減

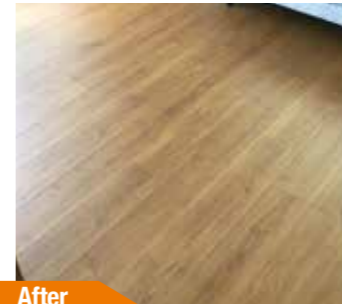

**畳 → フローリング**  
デコボコがなくフラットなフローリングに変えることにより、車いすでの移動が容易になりました。



**畳 → 畳**  
滑りにくく、クッション性のある畳へ変更もできます。耐摩耗性があるので車いすの利用も可能です。汚れにも強く、耐久性もあります。

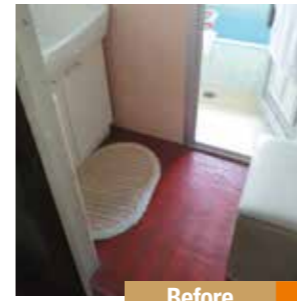

**フロアシート → コルクフローリング**  
コルク製のフロアに変更し、滑りにくく、寒暖差も緩和されました。

その他にも様々な床素材があります。「すべりにくい」「クッション性、衝撃吸収」「遮音性」「消臭効果」「キズがつきにくい」お客様のニーズに応じてご提案させていただきます。

◎扉の変更



**開き戸 → 引き戸**  
開き戸を引き戸にすることで、車いすでの出入りが簡単になりました。

◎便器の取替



**和式 → 洋式**  
膝や腰に大きな負担のかかる和式便器を変更しました。

その他にも様々な扉があります



折れ戸

アコーディオン

引き戸等への扉の取替えを行う事で、「生活導線の改善」「転倒リスクの軽減」「スペースの有効活用」などの効果が期待できます。

手すり  
歩行器  
杖  
スロープ  
車いす  
ベッド  
床すれ  
体位変換  
リフト  
見守り  
自動排泄  
特定福祉用具  
住宅改修  
移動  
床周り  
食事  
入浴排泄  
健康  
くらし  
その他レンタル

手すり  
歩行器  
杖  
スロープ  
車いす  
ベッド  
床すれ  
体位変換  
リフト  
見守り  
自動排泄  
特定福祉用具  
住宅改修  
移動  
床周り  
食事  
入浴排泄  
健康  
くらし  
その他レンタル

## 介護ショップエコー尔

### 介護に精通したエコー尔ならではの豊富な取り揃え

電動ベッドからリハビリシューズ、紙おむつやリフォーム関連用品まで、多様な商品を数多く取り揃え、商品はご自由にお試しいただけます。

その他、福祉用具のレンタルや、住宅改修・リフォーム、ホームヘルプサービスなど、在宅介護に関わる様々なご相談もお受けいたしますので、ぜひお気軽にご来店ください。

古市店 フジグラン高陽店 福山店



### エコー尔のネットショップ

なかなか実際の店舗へ出向くことが難しい方へ…24時間いつでも受付可能なネットショップもぜひ活用ください。

楽天市場「ソムリエ enta」



エコー尔公式通販サイト



## 履きやすく歩きやすい、定番の人気商品。

### ダブルマジックⅢ [徳武産業]

- ◎大きく開くので足入れしやすく、履きやすさが喜ばれます。
- ◎ベルトで簡単調節でき、むくみや腫れがある時も簡単に調節できます。

サイズ

- ◎SS(20~20.5cm)
- ◎S(21~21.5cm)
- ◎M(22~22.5cm)
- ◎L(23~23.5cm)
- ◎LL(24~24.5cm)
- ◎3L(25~25.5cm)
- ◎4L(26~26.5cm)
- ◎5L(27~27.5cm)
- ◎6L(28~28.5cm)

※紫・ピンクのみSS~3L、SSは3Eのみ  
●重量:185g(片方Lサイズ) ●材質:ポリエステル、合成底



◎13E 希望小売価格(税込) **7,590円**  
◎25E 希望小売価格(税込) **9,350円**

### かかと部の硬いパーツが履きやすくサポート。

### 瞬感スポット [徳武産業]



サイズ

- ◎S(21~21.5cm)
- ◎M(22~22.5cm)
- ◎L(23~23.5cm)
- ◎LL(24~24.5cm)
- ◎3L(25~25.5cm)
- ◎4L(26~26.5cm)
- ◎5L(27~27.5cm)

◎内外兼用で、外出にもご利用いただけます。  
●重量:165g(片方Lサイズ) ●材質:ポリエステル、EVA樹脂  
**7,590円**

### 足にやさしくなじむ、のびのいいニット。

### エスパド [徳武産業]



サイズ

- ◎S(20.5~21.5cm)
- ◎M(22~23cm)
- ◎L(23.5~24.5cm)
- ◎LL(25~26cm)
- ◎3L(26.5~27.5cm)

※グレー、ブラック以外はS~LL  
●重量:55g(片方Lサイズ) ●材質:綿、ポリウレタン、ナイロン  
**3,520円**

## 握りやすいソフトグリップの杖。

### ヒューゴステッキ

[竹虎]



- ◎グリップは左右どちらでも握りやすい形状で、ツートンカラーのおしゃれなデザインです。
- ◎接地面が広く食い付きの良い杖先ゴムで安定感を確保。
- ◎クッション付きのグリップで衝撃を緩和します。



【12段階】68~96cm



杖先ゴム:770円(税込)  
●直径(外パイプ)2.2cm(内パイプ)1.9cm  
●重量:395g  
●材質:アルミニウム、TPR、ポリプロピレン、ナイロン

希望小売価格(税込) **5,720円**

## より握りやすく手にフィットするグリップ。

### かるがも®ファムⅡ 伸縮

[フジホーム]



- ◎小柄で手の小さい方が、より使いやすいようにグリップ形状を改良。
- ◎指またへのストレス軽減のためにグリップの首元をより細く、長くしました。



【10段階】66.5~89cm



花柄  
ネイビー

◎かるがも®ファムⅡ用 替えゴム アラベスク、花柄ネイビー、ブルー用:550円(税込) リーフワイン、リーフネイビー用:660円(税込)

●重量:270g  
●材質:ポリプロピレン、エラストマー、アルミニウム、ナイロン、合成ゴム

希望小売価格(税込) **6,820円**

## フリーアルミDフィット2(2本組)

[羽立工業]



### 伸縮式の入門モデル

- ◎ウォーキングよりも消費カロリーがアップ。
- ◎全身の筋力アップ。引き締めが期待できる。
- ◎全身運動なのに、膝、腰への負担が軽減!

ラバーパッド  
フィット型  
2個組:  
1,320円(税込)

●重量:250g(1本)  
●材質:アルミ、エラストマー、ポリプロピレン、ポリエステル  
●対応身長:133~187cm

希望小売価格(税込) **11,990円**

## 杖の転倒防止器。

### 転ばぬ杖 ノーマル 紐無し

[ユーフ]



- ◎テーブルやカウンターなどに置くと、ラバーゴムで保持します。
- ◎全面磁石付きで、車のボディや金属家具にも吸着します。



①Mサイズ ②Lサイズ

●サイズ:幅2.2×長さ10.3×奥行  
①3.1②3.7cm(杖の対応直径①1.5~2cm ②2.1~2.5cm)  
●重量:①29②30g  
●材質:ゴム、PE、ABS、ラバー磁石、ステンレス、ナイロン

希望小売価格(税込) **990円**

# エコールのおすすめ商品 (移動関連.2/床周り)

販売商品  
SALES PRODUCT

はき心地ゆったり、安心のすべり止め付き。  
タビ型ゴムなしすべり止めソックス  
[神戸生絲]



指先部とつま先、カカト部分にすべり止めが付いています。

◎①紳士用 ◎②婦人用  
希望小売価格(税込) 希望小売価格(税込)

**990円 880円**

- 色:①グレー、モカ②ローズ、ベージュ、グレー
- サイズ:①24~26②22~24cm(丈の長さ:18cm)
- 材質:綿、アクリル、ポリエステル、ポリウレタン

縦にも横にも自由に伸びる素材を使用。  
超のびのび靴下 [エンゼル]



◎特殊な編地により、締めつけられることなく、色々なサイズの足にフィット。  
◎ギブスや装具の上からも無理なく履けます。

- 色:ブラック、チャコール、グレー、ローズ、ベージュ
- サイズ:フリー(ふくらはぎ・足首周り16~40cm、甲周り16~40cm、足底20~30cm)
- 材質:綿、アクリル、ナイロン、ポリウレタン

希望小売価格(税込)  
**1,089円**

医学・看護の専門家と連携して研究・開発。  
転倒予防くつ下  
[コーポレーションパールスター]



足先が上がり、姿勢が良くなり、把持力が誘引されるので歩きやすかつまづき難くなり階段の上り下りが楽になる特許取得の靴下です。

- サイズ:22~23cm、23~24cm、24~25cm、25~26cm
- 材質:綿・ナイロン・ポリウレタン他

希望小売価格(税込)  
**1,980円**

ソフトな手触りのデニムシート。  
ソフトデニム防水シート  
[プブキン]



希望小売価格(税込)  
**3,190円**

- サイズ:幅90×長さ160cm
- 材質:ポリエステル、綿、耐熱ポリウレタン

エアマットに最適なボックスシート。  
エコール防水ボックスシート  
[プブキン]

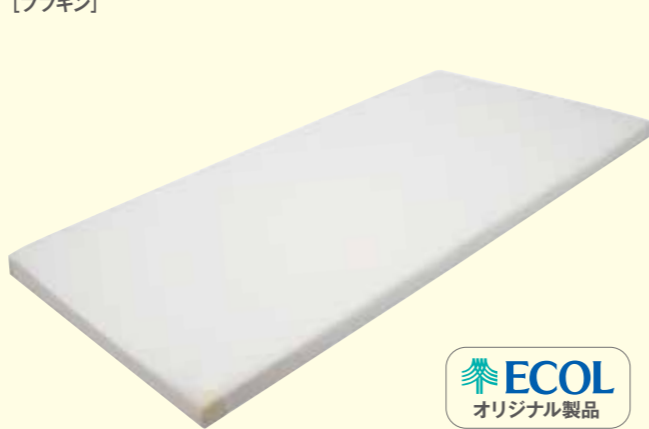

希望小売価格(税込)  
**7,480円**

- サイズ:幅91×長さ191cm
- 材質:ポリエステル、耐熱ポリウレタン樹脂

介護ベッドにピッタリのサイズ。  
ベッドパッド  
[西川]

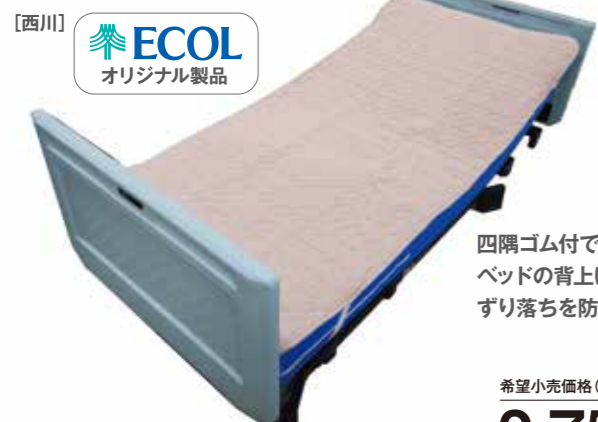

四隅ゴム付で、ベッドの背上げ時のずり落ちを防止します。

希望小売価格(税込)  
**2,750円**

- サイズ:幅94×長さ194cm
- 材質:ポリエステル

介護用の体位変換、除圧用グローブ。  
移座えもんグローブ(2枚入)  
[モリト]

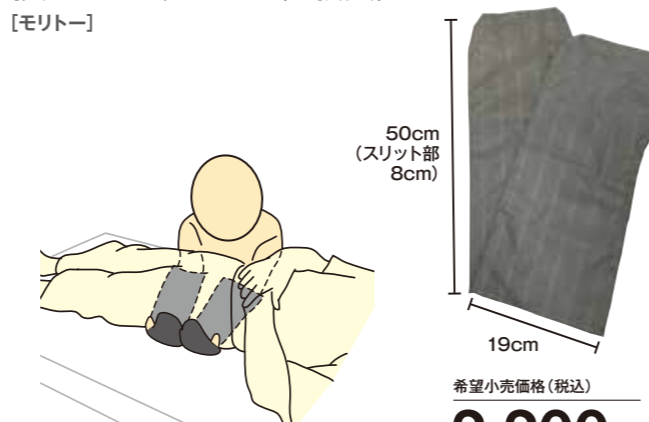

希望小売価格(税込)  
**2,200円**

# エコールのおすすめ商品(食事関連.1)

販売商品  
SALES PRODUCT

脱水症のための食事療法に用いる経口補水液。

経口補水液  
オーエスワン

[大塚製薬]

軽減税率  
対象商品



◎①500ml  
1ケース(24本入)  
希望小売価格(税込)

**5,184円**



◎②300ml  
1ケース(24本入)  
希望小売価格(税込)

**3,811円**



◎③アップル風味 500ml  
1ケース(24本入)  
希望小売価格(税込)

**5,184円**



◎④アップル風味 300ml  
1ケース(24本入)  
希望小売価格(税込)

**3,811円**



◎⑤オーエスワンゼリー200g  
1ケース(30パック入)  
希望小売価格(税込)

**6,480円**

◎感染性腸炎、感冒による下痢・嘔吐・発熱、高齢者の経口摂取不足、過度の発汗状態等を原因とした脱水症の悪化防止・回復にご利用ください。  
◎脱水を伴う熱中症にもご利用ください。

たんぱく質やビタミンDを配合したおいしく飲めるゼリー飲料。  
リハたいむゼリー [クリニコ]

軽減税率  
対象商品



もも はちみつレモン 甘夏 マスカット

◎牛乳由来の乳清たんぱく質を使用し、注目のアミノ酸「BCAA」が2500mg(うちロイシン1400mg)含まれています。  
◎ちょっとした水分補給にも手軽においしくお使いいただけます。

希望小売価格(税込)  
**248円**

◎内容量:120g

「飲み込みやすい」つるりとしたとろみ。

つるりんこ Quickly [クリニコ]

軽減税率  
対象商品

◎お茶や水、食品にとろみをつけるためのとろみ調整用食品。  
◎時間が経ってもとろみの状態は変わりません。



◎①3g×50本 ◎②300g ◎③800g ◎④2kg  
希望小売価格(税込) 希望小売価格(税込) 希望小売価格(税込) 希望小売価格(税込)

**1,372円 1,642円 3,748円 9,072円**

5,000mgの潤い満ちるコラーゲン。  
コラリッチ コラーゲンショット [キューサイ]

軽減税率  
対象商品



◎吸収されやすい低分子のコラーゲンペプチドをたっぷり5,000mg配合。  
◎コラーゲンドリンクが苦手な方にも飲みやすいふわっと軽いマンゴー風味。

希望小売価格(税込)  
**1,944円**

◎内容量:50ml×10本

ひざ関節の曲げ伸ばしをもっとラクに。  
ひざサポートコラーゲン [キューサイ]

軽減税率  
対象商品



◎ひざ関節の曲げ伸ばしを助けるコラーゲンペプチドに加え、2つの軟骨成分「ヒアルロン酸」「コンドロイチン」を配合。  
◎精製に工夫を凝らし、味にもおいしくならないよう抑えています。

希望小売価格(税込)  
**3,851円**

◎内容量:100g

機能性表示食品 届出番号:A21

# エコー尔のおすすめ商品 (食事関連.2)

販売商品  
SALES PRODUCT

## 床やテーブルを汚さないロングタイプ。 長持ちする大きなお食事エプロン

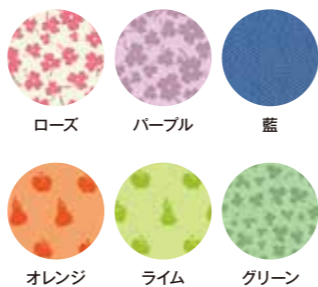
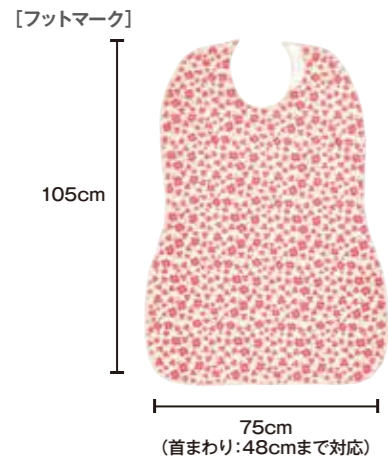

●トレーの下に敷いて、食べこぼしをキャッチするロングタイプのエプロンです。  
●水をはじく力が従来品よりもさらに持続し、汚れ落ちが早く、乾きやすくなりました。  
●だるまのように見えるシルエットは、腕の動かしやすさを追求した形状で、身体に自然にフィットします。

●材質: ポリエステル  
希望小売価格 (税込) **1,540円**

## 驚くほど簡単に使える「お箸」。 箸ぞうくん [ウインド]



●バネの動きを軽くして、特に箸の動かし始めが大変楽になりました。  
●抗菌剤を練り込んで安心して使えます。

●仕様: 右手用、左手用 ●サイズ: 長さ①20②19cm ●重量: 42g  
●材質: PBT樹脂、ステンレス (耐熱温度: 100℃ 食器洗浄機・乾燥機対応)

希望小売価格 (税込) **3,850円**

## ナイロン樹脂の芯を埋め込んだ新しいスプーン。 口あたりやさしいスプーン [フセ企画]



●先端は柔らかなシリコンゴムを使用しているので、口元や歯茎へのあたりがやさしいスプーンです。  
●シリコンゴムの中にコシのある芯が入っているので柔らかすぎず、とてもすくいやすくなっています。

●色: ピンク、イエロー、ブルー ●サイズ: 長さ①15.9②16③18.2cm  
●重量: ①13②14③17g ●材質: シリコン、ナイロン

●①ミニ 希望小売価格 (税込) **770円**  
●②レギュラー 希望小売価格 (税込) **825円**  
●③ラージ 希望小売価格 (税込) **1,078円**

## 口の洗浄・保湿にこれ1本でOK! クリンスマイル 口腔ケア スポンジブラシ [ビジョンタヒラ]

●スポンジは汚れを取りやすい凹凸形状。  
●軸は水に強いプラスチックで、操作しやすい断面六角形形状。



●①10本 希望小売価格 (税込) **605円**  
●②60本 希望小売価格 (税込) **2,860円**  
●③250本 希望小売価格 (税込) **10,230円**

●サイズ: (スポンジ) 幅1.95×奥行1.53×長さ2cm (長さ) 15.5cm  
●材質: ウレタン、ABS樹脂

## クリンスマイル 薬用口腔保湿ジェル [ビジョンタヒラ]



希望小売価格 (税込) **1,045円**

●内容量: 60g

## クリンスマイル 薬用口腔保湿ミスト [ビジョンタヒラ]



希望小売価格 (税込) **1,320円**

●内容量: 70ml

## クリンスマイル 舌ブラシ [ビジョンタヒラ]



希望小売価格 (税込) **330円**

●サイズ: 長さ18cm

# エコー尔のおすすめ商品 (入浴・排泄)

販売商品  
SALES PRODUCT

## おしりにも使える厚手シート。 さっとさわやかからだふき [ビジョンタヒラ]



●厚手の凹凸シートでやさしい肌ざわり。  
●天然保湿成分配合。(天然ラベンダーオイル、緑茶抽出エキス(フラボノイド))

●内容量: 60枚入  
●サイズ (1枚あたり): 幅23×奥行20cm  
●材質: レーヨン、ポリエステル  
希望小売価格 (税込) **550円**

## 新聞紙1/2面の特大サイズ。 からださわやか清拭タオル [ビジョンタヒラ]



●特大サイズのシートでタオルのように拭き取れます。  
●植物性保湿成分(ニンジン根エキス)配合。

●内容量: 30枚入  
●サイズ (1枚あたり): 幅40×奥行30cm  
●材質: レーヨン、ポリエステル、ポリプロピレン  
希望小売価格 (税込) **550円**

## 浴槽、洗い場兼用 驚異的なすべり防止効果。 オーバルリンク [弘進ゴム]

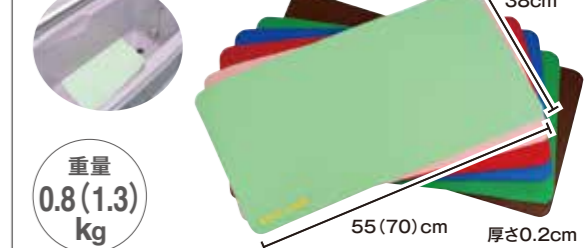

重量 **0.8 (1.3) kg**  
55 (70) cm 長さ 38cm 厚さ 0.2cm ※ ( ) : L

●色: ライトグリーン、グリーン、ブルー、レッド、パステルピンク、ブラウン ●材質: 天然ゴム  
希望小売価格 (税込) **6,160円** 希望小売価格 (税込) **6,490円**

## 中身が見えにくい! 半透明尿器。 テイコブ半透明尿器 [幸和製作所]



●男性用 (800cc)  
●女性用 (800cc)  
希望小売価格 (税込) **990円**

## こぼれ防止設計の透明尿器。 コ・ボレーヌ [ピップ]



●男性用 (1000cc) 希望小売価格 (税込) **2,992円**  
●女性用 (600cc) 希望小売価格 (税込) **6,248円**

## 緑茶カテキンで気になる臭いをすっきり消臭。 ポータブルトイレ用消臭・防水マットR [リッチェル]



希望小売価格 (税込) **5,500円**

●サイズ: 幅70×長さ90×厚さ0.4cm  
●重量: 410g  
●材質: ポリエステル、ポリエチレン

## 個人用備品として。 尿器掛け(角型) [三和化工工業]



希望小売価格 (税込) **2,090円**

●サイズ: (尿器幅) 幅9.9×長さ11.5cm (掛幅) 5.8cm  
●重量: 200g  
●材質: スチール、ポリエチレンコーティング  
※尿器は商品に含まれていません。

エコー尔のおすすめ商品 (排泄)

販売商品 SALES PRODUCT

サッと溶けるシートで強力消臭。

ケスモン消臭シート [アロン化成]



- ポータブルトイレに1枚入れるだけ。
- 効果持続時間の目安:24時間
- 内容量:30枚 ●サイズ:幅19.5×奥行13cm

希望小売価格(税込)  
**1,430円**

排泄時の気になる音を吸収、嫌な臭いを吸着。

ピーパックII [豊通オールライフ]



- 入数:20枚 ●サイズ:幅44×奥行43cm
- 材質:(表面材)ポリプロピレンサマルポット不織布(吸水材)綿状パルプ、ティッシュ、高分子吸水材、抗菌ポリマー(裏面材)ポリエチレンフィルム
- 目安吸収量:1000ml

希望小売価格(税込)  
**3,300円**

水を入れたバケツに入れ、溶かすだけで悪臭を分解。

消臭液 [パナソニック]



- 青色の液体なので、入れ忘れや誤飲を防止できます。
- 尿・便どちらにも対応。24時間効果が持続します。

●①400mlタイプ (20回分)  
希望小売価格(税込)  
**880円**

●②1Lタイプ (50回分)  
希望小売価格(税込)  
**1,815円**

- 主成分:植物抽出物、非イオン界面活性剤、PH調整剤、香料

おむつ交換時のおしりケアに。

おしりふき [ビジョンタヒラ]



- ①やぶれにくいタイプのおしりふき  
希望小売価格(税込)  
**308円**



- ②トイレに流せるパツとおしりふき  
希望小売価格(税込)  
**605円**

- 入数:72枚
- 無香料・無着色・ノンアルコール・PGフリー・パラベンフリー

特定福祉用具購入 排尿のタイミングを見える化してトイレの不安を解消!

D Free HomeCare (ディーフリー ホームケア)

[トリプル・ダブルユー・ジャパン]

D Free 詳細な使用方法はこちら



尿のたまり具合を10段階で表示

人体に安全な超音波センサーを利用したDFreeは、膀胱内の尿のたまり具合を捉え、専用お知らせ機器に表示します。



無料お試し可能!!  
購入前に無料でDFreeをお試し! 1週間のお試し利用で、うまく活用できることを確認してから購入するので安心です!

メーカーサポート充実!!  
お試し期間から購入の手続きまでメーカーがサポート! ※遠隔でのサポートになります。

希望小売価格(税込)  
**99,000円**

※DFreeと専用お知らせ機器のセット販売になります

●サイズ:幅51×奥36×高さ1.7cm ●重さ:26g ●動作時間:約40時間(満充電には約4時間必要)  
●専用装着用シートスタンダード12枚(約2ヶ月分):希望小売価格(税込)1,980円 ●超音波ジェル(約2ヶ月分):希望小売価格(税込)550円  
●消耗品については、初回購入時のみ「専用装着用シートスタンダード12枚(約2ヶ月分)」「専用装着用シートプレミアム6枚(約1ヶ月分)」「超音波用ジェル(約2ヶ月分)」がサンプルとして同梱されております。

エコー尔のおすすめ商品 (健康用品)

販売商品 SALES PRODUCT

つかむ、拾うを本物の手のようにきめ細かくサポート。

楽しくハンド

[インタージェット]



- 錠剤などの小さいものや、硬貨などの薄く平たいものも、先端部で挟み込むようにつかむことができます。
- 先端フックをリングや紐にひっかけて引っ張ることができます。
- 握り部分の磁石を使って、ヘアピン、針、洗濯ばさみなどを吸い付け引き寄せます。

希望小売価格(税込)  
**4,180円**

ピンク



- 重量:①160②150③140g
- 材質:アルミ、ポリアミド樹脂

カットから仕上げまで手早くきれいに整える。

みるみる削れるネイルグレーター [松本金型]



ピンク

ネイビー



- 爪だけをキレイに削り深爪の心配なし!
- 刃に対して、どんな爪の角度でも削ることができます。

水洗いOK!

- サイズ:幅8.5×奥行2.4×長さ17cm
- 重量:23g
- 材質:ABS樹脂、ポリカーボネート、ステンレス

希望小売価格(税込)  
**1,100円**

医療に携わる方に多く使われてきた保湿力信頼度No.1クリーム。

馬油と漢方クリーム [エンチュレー]

皮膚へ浸透しやすく昔から傷口を治す時に使われてきた馬油と、肌への保湿力が絶妙な6種類の漢方エキスを配合。

①ホワイトローションセット

ホワイトローション:漢方を5種類配合したしっとりタイプの化粧水です。

②洗顔クリームセット

洗顔クリーム:キメの細かいクリーム状の泡で顔の汚れを落とします。



- ①ホワイトローションセット
- ②洗顔クリームセット

希望小売価格(税込)  
**2,750円**

- 内容量:(馬油と漢方クリーム)200g+①220ml②200g

9つの機能をもつオールインワンタイプ。

コラリッチ EX ブライトニングリフトジェル

[キューサイ]



- 輝くツヤと弾むようなハリ肌へ導くオールインワンジェル。
- ハリ不足、キメの乱れ、乾燥などの肌の悩みにアプローチし、肌荒れを防ぎます。

希望小売価格(税込)

**5,761円**

- 内容量:55g(スパチュラ(ヘラ)付き)

エコー尔のおすすめ商品
(くらしサポート/入退院支援)

販売商品 SALES PRODUCT

院内用がリニューアル。
軽くて安心・安全・快適。

早快マジック レギュラー

- 通気性の良いメッシュ素材。
水がしみこみにくいTPR底弾力に
優れたしなやかで屈曲性がよいので、
歩行をしっかりサポート。



- サイズ
S(20.5~21.5cm)
M(22~23cm)
L(23.5~24.5cm)
LL(25~26cm)
3L(26.5~27.5cm)
4L(28~29cm)

希望小売価格(税込) 2,420円

着心地の良いメリヤス生地。

ケアねまき メリヤスタイプ



縫い合わせはすべて外側なので肌にあたりません。
胸元がはだけない内側ボタン付きです。

- サイズ
S(身長148~158cm, 胸囲80~90cm)
M(身長156~166cm, 胸囲86~96cm)
L(身長164~174cm, 胸囲92~102cm)
LL(身長172~182cm, 胸囲98~108cm)

材質:綿

希望小売価格(税込) 8,470円
希望小売価格(税込) 9,570円

療養中の方、ご年配の体調を
考えた思いやり設計。

7分袖ワンタッチシャツ 男性用



- 着替え、着せかえが簡単なゆったり設計。
ゆったり大きめの袖で着脱も楽ちん。
2色の丸型のワンタッチテープが交互にあること
で見やすく、付け間違えにくくなっています。

- サイズ
M(身長165~175cm, 胸囲88~96cm)
L(身長175~185cm, 胸囲96~104cm)
LL(身長175~185cm, 胸囲104~112cm)

希望小売価格(税込) 2,200円

着る人も着させる人も、
着脱らくらく。

7分袖ワンタッチインナー 女性用



- ゆったり大きめの袖口なので着脱時には腕を通しやすく、
診察時などには腕を上げやすくなっています。
公的機関で保証された抗菌防臭加工SEKマークを取得
しており、汗のニオイの原因菌を抑制します。

- サイズ
M(身長150~162cm, バスト79~87cm)
L(身長155~167cm, バスト86~94cm)
LL(身長160~170cm, バスト93~101cm)

希望小売価格(税込) 2,200円

日にちが増やせるお薬カレンダー。

お薬カレンダープラス

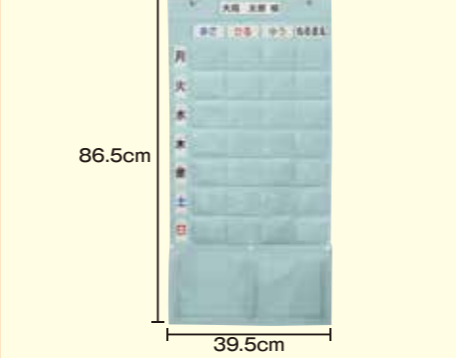

- 追加パーツ(別売)※をホックボタンでつなげると、1日分ずつ追加できます。
曜日や用法も入れ替えが可能です。
大ポケットは湿布薬やお薬の説明書などが収納可能です。



希望小売価格(税込) 2,508円

エコー尔のおすすめ商品
(くらしサポート/自助具)

販売商品 SALES PRODUCT

うがいや吐物、菌みがきの受水容器として。
使っていいね!うがい受け



- ヘリがある形状なので、落としにくく持ちやすいです。
持ったまま、そそぎ口より吐水を捨てることのできる
で手を汚さず衛生的です。

希望小売価格(税込) 770円

ストローが手前に向いて飲みやすい。
使っていいね!飲みやすいストローコップ300



- 持ち手が大きく、手に
かけやすい形なので、
握力の弱い方でも簡単に
持てます。
\*食器洗い乾燥機OK、煮沸・薬液消毒OK、
電子レンジ消毒OK(ボトルを除く)
●サイズ:幅12.2×奥行6.7×高さ17.4cm
●重量:98g ●最大目盛容量:300ml
●材質:飽和ポリエステル樹脂、ポリプロピレン、シリコンゴム

希望小売価格(税込) 1,540円

持ち運びに便利な在宅向け吸入器。

ミリコンCube



- サイズ:幅17.2×奥行17×高さ10.4cm
重量:1.9kg
霧化量:約0.3g/分(生理食塩水噴霧時)
薬液ボトル容量:8ml
電源:AC100V 50-60Hz
消費電力:115VA
付属品:ネプライザーキットC、マスク(小)、
ネプライザーキット収納ケース、専用キャリングバック
承認番号:11B1X00009000003

希望小売価格(税込) 21,780円

医療現場に求められるスペック。
正確な血中酸素飽和度測定を実現。

パルスオキシメーター パルスフィット BO-750



JIS規格適合・日本製・3年保証

- 色:ルミナス・シルバー、
グレース・ピンク、スプラレンダー・ブルー
サイズ:幅3.48×高さ6×厚さ3.18cm
重量:37g(電池含まず)
測定範囲:(血中酸素飽和度(SpO2))0~100%
(脈拍数)30~240拍/分
測定精度:±2%(70~100%)
脈拍数:±3%、またはディジットの大きい方
医療機器認証番号:227AGBZX00046000

希望小売価格(税込) 51,150円

機能を絞ったワンボタン操作の血圧計。
手首式血圧計 HEM-6161



希望小売価格(税込) 8,250円

使いやすい「ワンプッシュスイッチ」。
上腕式血圧計 HEM-8712



希望小売価格(税込) 8,910円

非接触式の医療用体温計。

非接触式体温計・サーモフリーズ

額で測定。測定時間は最短でわずか1秒。
正確さを追及するため距離センサを搭載し、
適正な距離で測定を行います。

- サイズ:縦3.92×横17.6×高さ2.61cm
承認番号:302AFBZX00106000



希望小売価格(税込) 16,500円

# エコールのおすすめ商品 (くらしサポート/見守り)

販売商品  
SALES PRODUCT

冷蔵庫の開閉で、大切な家族を見守ります。

まもりこ [ネコリコ]

**みまもられる親の家**  
まもりこ端末

**みまもる家族**  
スマートフォンアプリ

どうしたのかな？  
電話してみよう！

**異常時**

- 一定時間冷蔵庫の開閉がないとスマホアプリに通知  
判定は1日3回(朝・昼・夜)
- 異常があった時だけ通知を確認  
ご夫婦やご兄弟などみんなで見守れます。  
追加料金は掛かりません。

コンセントにつなぐだけ、すぐに使えます。

まもりこは通信機能を内蔵していますので、インターネット回線やWi-Fiのない環境でも使えます。

プライバシーに配慮して、活動状況がわかります。

端末が検出した活動日時(冷蔵庫の開閉日時)と検知時点の温度・湿度を確認されます。1時間に1回更新されます。

※本製品を利用するにはまもりこ端末購入後、専用アプリからネコリコとサービス契約をする必要があります。  
なお、サービス契約にはクレジットカードが必要です。

- サイズ:幅4.9×高さ8.3×厚さ1.38cm
- 重量:40g
- センサー:温度/湿度/加速度
- 電源:USBポートより給電(別途、ACアダプターが必要です)



希望小売価格(税込) **13,200円**  
月額利用料(税込) **550円**  
(※月額利用料には、サービス利用料・モバイル通信料を含みます)

単3電池型のIoTみまもりデバイス。  
**みまもり電池** [アロン化成]

TVリモコンなど、単3電池を使用する家電に入れた「みまもり電池」が、家電のご使用を検知し、インターネットを通じて、ご家族の「みまもりアプリ」に無事を知らせます。

- サイズ:直径1.4×長さ5cm
- 重量:5g
- 材質:PBT、ポリカーボネート

希望小売価格(税込) **6,578円**  
(3ヶ月分のサービス利用料込)

動画でチェック

(ご使用について)  
みまもり電池サービスをご利用いただくには、アプリ月額利用料として月額1,078円(税込)が必要です。  
スマートフォンから専用アプリを通して、ご家族に利用状況を共有します。  
※みまもる方、みまもられる方の両方でスマートフォンが必要です。  
製品には初回3ヶ月分の利用料が含まれています。4ヶ月目以降に使い続けるためには、支払情報(クレジットカード)の登録が必要です。

ボタンを押すと光やチャイム・音声などでお知らせ。  
**防水型押しボタン呼出チャイムセット** [リーベックス]

- サイズ:(送信機)幅6×奥行7×厚さ2.7cm  
(受信機)幅9×奥行9.1×厚さ3.2cm
- 重量:(送信機)38g(受信機)85g

希望小売価格(税込) **2,959円**

ボタンを押すと眩しい光やチャイム音でお知らせ。  
**警報表示呼び出しチャイムセット** [リーベックス]

- サイズ:(送信機)幅6×奥行7×厚さ2.7cm  
(受信機)幅8.7×奥行13.5×高さ5.4cm
- 重量:(送信機)38g(受信機)210g

希望小売価格(税込) **4,532円**

人や動物の動きを感知し光やチャイム音でお知らせ。  
**人感センサーチャイムセット** [リーベックス]

- サイズ:(送信機)幅7.7×奥行8.3×厚さ3.5cm  
(受信機)幅9×奥行9.1×厚さ3.2cm
- 重量:(送信機)82g(受信機)85g

希望小売価格(税込) **4,818円**

# エコールのおすすめ商品 (くらしサポート/防犯対策)

販売商品  
SALES PRODUCT

家じゅうどこでもドアホン。  
**ワイレスモニター付**

**テレビドアホン** [パナソニック]

VL-SWE210KLA

配線不要で持ち運びできるワイレスモニター子機で、室内のどこにいても映像と音声で来客対応が可能です。



希望小売価格(税込) **オープン**  
※工事が別途必要です。

●セット内容:カメラ玄関子機、モニター親機、ワイレスモニター子機

録画機能付きのシンプルなドアホン。  
**テレビドアホン** [パナソニック]

VL-SE25XA

留守中の来客画像を自動で録画・保存し、帰宅後、モニター画面で確認できます。



希望小売価格(税込) **オープン**  
※工事が別途必要です。

●セット内容:カメラ玄関子機、モニター親機

無線接続で配線が不要。  
**モニター壁掛け式**

**ワイレステレビドアホン** [パナソニック]

VL-SGE30KLA

玄関子機からモニター親機まで見通し100mまでDECT信号で映像が飛ぶので、配線が不要です。



希望小売価格(税込) **オープン**  
※工事が別途必要です。

●セット内容:ワイレス玄関子機、ワイレスモニター機

スマートフォンで操作できる鍵。

**Qrio Lock(キュリオロック)** [Qrio]



◎設置は鍵のツマミ(サムターン)部分に両面テープで取り付けるだけ。

◎スマートフォンでカギの解錠/施錠が行えるようになります(ハンズフリー解錠機能搭載)。

希望小売価格(税込) **25,300円**

※設定・調整費が別途必要です。  
※使用にはスマートフォンが必要です。

- サイズ:幅8.7×奥行13.2×高さ14cm
- 重量:240g

今日から使えるホームセキュリティ。  
**ワイレスフルHDカメラ&モニターセット** [DXアンテナ]



希望小売価格(税込) **オープン**  
※工事が別途必要です。

◎ワイレスだから手軽に導入でき、カメラ最大4台まで増設可能!  
◎スマートフォン・タブレットで、センサー・カメラの情報・映像を確認できます。

ねつを検知して声でお知らせ。  
**ねつ当番薄型定温式** [パナソニック]

(電池式・移報接点なし)(警報音・音声警報機能付)

ワイレス連動で家中に火元を声でお知らせ。  
**けむり当番薄型2種** [パナソニック]

(電池式・ワイレス連動親器・子器セット(2台)・あかり付(警報音・音声警報・AISEG連携機能付))

希望小売価格(税込) **5,940円**

- サイズ:直径10×高さ3.6cm
- 重量:100g(電池含む)

希望小売価格(税込) **23,210円**

- サイズ:直径10×高さ2.6cm
- 重量:115g(電池含む)

その場でSDカードに自動録画。  
**SDカード録画式センサーカメラ** [リーベックス]

希望小売価格(税込) **8,800円**

- サイズ:幅6.2×高さ13.9×奥行5.4cm
- 重量:143g

操作棒で高さ調整が可能。  
**室内用物干し昇降式(操作棒タイプ)ホスクリーン URM-L** [川口技研]

希望小売価格(税込) **39,600円**  
※工事が別途必要です。

全長174cm  
竿の昇降幅 0~100cm

# その他レンタル

## 医療機器レンタル

シングルヘッドポンプ搭載のスタンダード吸引器。

### 小型吸引器 ミニックス-II

[新鋭工業]



- サイズ:幅39.5×奥行15.7×高さ27.4cm ●重量:5kg
- 材質:(吸引瓶)ポリカーボネイト樹脂製
- 最大吸引圧力:-85kPa ●排気流量:20L/分(26L/分)※( )はポンプ単体の排気流量です。
- 吸引瓶容量:1,400ml
- 電源:AC100V 50-60Hz ●消費電力:90VA ●連続動作時間:6時間
- ポンプ形式:ヒストン式(シングルヘッドポンプ)
- 承認番号:22300BZX00311000
- ※吸引カテーテルは別売です。

※レンタルの場合には、本体(レンタル)と導入セット(購入)をあわせてご利用いただく必要があります。

月額希望レンタル料  
介護保険適用外 **3,300円**

吸引・吸入機能を1台に集約!コストパフォーマンスに優れた一台。

### 吸入器付き吸引器 セパ-II

[新鋭工業]



- サイズ:幅39.5×奥行15.7×高さ27.4cm ●重量:5.6kg
- 材質:(吸引瓶)ポリカーボネイト樹脂製
- 排気流量18L/分(25L/分)※( )はポンプ単体の排気流量です。
- 吸引瓶容量:1,400ml
- 吐出流量:10L/分 ●吐出圧力:0.25MPa
- 電源:AC100V50-60Hz ●消費電力:90VA(50Hz) 100VA(60Hz)
- 承認番号:22300BZX00309000
- ※吸引カテーテルは別売です。

※レンタルの場合には、本体(レンタル)と導入セット(購入)をあわせてご利用いただく必要があります。

月額希望レンタル料  
介護保険適用外 **4,400円**

#### ●販売商品

#### 吸引カテーテル 20本(コネクタ付) [新鋭工業]



在宅医療・クリニックで使いやすい滅菌済吸引カテーテルです。  
3種類の太さから選べます。  
・10Fr(外径約3.3mm)  
・12Fr(外径約4.0mm)  
・14Fr(外径約4.7mm)  
希望小売価格(税込)  
**1,903円**

#### 導入セット [新鋭工業]

- (セット内容)  
・1400mlプラ吸引瓶  
・7×11吸引チューブ アダプター付 2m  
・吸引カテーテルMT 1箱(20本入)



ネブライザーキット

希望小売価格(税込)  
**8,943円**

※吸入器(ネブライザー)が必要な場合は、ネブライザーキットを別途ご購入ください。(3,080円(税込))



#### 緊急時の対応について(スマイルバッグ)

停電などにより、本体が正常に作動しない場合に備えて、レンタル商品には「手動式吸引器スマイルバッグ」をセットでお付けしています。

バルブ球を圧迫することで吸引が行えます。

- サイズ:直径5.3×高さ15cm(吸引カテーテル50cm) ●吸引ボトル内容量:50ml ●重量:80g
- 材質:シリコン(バルブ球・吸引チューブ) ●承認番号:21900BZX0060000



## 見守り機器レンタル



【端末本体】

高齢者 追跡・見守り 端末

# Enta おかえり タッチサービス

#### 使用方法

- ①人、モノなどにGPS専用端末を装着します。
- ②現在地を知りたい時に、パソコンやスマートフォンで位置を検索します。
- ③地図URL付きメールが送信されます。

[ご利用にかかる料金](税込)

GPS端末レンタル料(通信料込) 登録諸経費(初回月のみ)  
**2,970円/月 5,500円**

#### その他の機能

- メール通知先:最大5件まで登録可能
- タイマー設定:決まった曜日や時間で位置情報通知が可能
- ステータス通知:電源ON-OFF時、電池残量30%~電池切れ時を設定可能
- プザー鳴動機能:利用者画面より端末のプザーを鳴らすことが可能

仕様 ●充電時間:約120分間 ●サイズ:幅3.85×奥行4.75×高さ1.185cm ●重量:約25g

#### ●販売商品 (GPS専用シューズ)

<p>うららかGPSウォークS (ブラック・ワイン) ●両足 希望小売価格(税込) <b>9,680円</b></p>	<p>うららかGPSウォーク (ブラック) ●両足 希望小売価格(税込) <b>11,880円</b></p>	<p>うららかGPSウォークZ (ブラウン) ●両足 希望小売価格(税込) <b>11,880円</b></p>
---	---	--

※ワイン色は 2S・S・M・Lの4サイズ展開

サイズ(cm)	2S	S	M	L	LL	3L
	22.0~22.5	23.0~23.5	24.0~24.5	25.0~25.5	26.0~26.5	27.0~27.5

※いずれも左足かかと部分にGPS機器が収納できます。  
※片足販売可能。

## 健康機器レンタル

ワンタッチで速度や傾斜が変更可能。

### トレッドミル T82 [ジョンソン]



- 重量:61kg
- 最大対応体重:115kg
- 傾斜:0~10%(0.5%単位)
- スピード:0.8~15Km/h(0.1km/h単位)
- 折り畳み可能

月額希望レンタル料  
介護保険適用外 **6,990円** 搬入費用 **4,400円**

寝た姿勢でも手軽にペダリング運動ができる。

### エスカルゴⅢ [明成]



- 前後回転可能
- 負荷レベル:1~5段階
- 重量:3.8kg(安定ボード)、6.9kg(本体)
- スピードレベル:1~10段階

月額希望レンタル料  
介護保険適用外 **3,000円** 搬入費用 **2,200円**

足を大きく上げずに乗り降り可能。

### コンフォート3 [ジョンソン]



- 重量:37kg
- 最大対応体重:136kg

月額希望レンタル料  
介護保険適用外 **5,450円** 搬入費用 **4,400円**



一台3役!  
「ぶら下がり」  
「懸垂」  
「トランポリン」。  
バランスウォーク [アルインコ]

●重量:20.5kg  
●耐荷重:90kg

月額希望レンタル料  
介護保険適用外 **2,000円** 搬入費用 **2,200円**

#### ●販売商品

家で手軽にペダル運動ができる。

### ペダルエクササイズ PX-one [ユーキートレーディング]



●重量:2.1kg  
●材質:スチール、ABS

希望小売価格(税込)  
**8,778円**